



ประกาศเทศบาลนครนครศรีธรรมราช

เรื่อง ประกวดราคาจ้างก่อสร้างท่อระบายน้ำคอนกรีตเสริมเหล็ก ซอยทุ่งข้า ๗ แยก ๑ ขนาดเส้นผ่าศูนย์กลาง ๐.๔๐ เมตร พร้อมบ่อพักคอนกรีตเสริมเหล็ก ฝาเหล็กรั้งฝั่งทุกระยะ ๑๐.๐๐ เมตร ยาว ๒๒๐.๐๐ เมตร รายละเอียดตามประมาณการงานก่อสร้าง และตามแบบแปลนที่เทศบาลนครศรีธรรมราช
ด้วยวิธีประกวดราคาอิเล็กทรอนิกส์ (e-bidding)

เทศบาลนครศรีธรรมราช มีความประสงค์จะประกวดราคาจ้างก่อสร้างท่อระบายน้ำคอนกรีตเสริมเหล็ก ซอยทุ่งข้า ๗ แยก ๑ ขนาดเส้นผ่าศูนย์กลาง ๐.๔๐ เมตร พร้อมบ่อพักคอนกรีตเสริมเหล็ก ฝาเหล็กรั้งฝั่งทุกระยะ ๑๐.๐๐ เมตร ยาว ๒๒๐.๐๐ เมตร รายละเอียดตามประมาณการงานก่อสร้าง และตามแบบแปลนที่เทศบาลนครศรีธรรมราช ด้วยวิธีประกวดราคาอิเล็กทรอนิกส์ (e-bidding) ราคาของงานจ้างก่อสร้าง ในการประกวดราคาครั้งนี้ เป็นเงินทั้งสิ้น ๑,๑๘๕,๐๐๘.๙๖ บาท (หนึ่งล้านหนึ่งแสนแปดหมื่นห้าพันแปดบาทเก้าสิบบหสตางค์) จำนวน ๑ รายการ

ผู้ยื่นข้อเสนอต้องยื่นข้อเสนอโดยแสดงหลักฐานถึงขีดความสามารถและความพร้อมที่มีอยู่ในวันยื่นข้อเสนอ โดยมีรายละเอียดดังนี้

๑. ผู้ยื่นข้อเสนอจะต้องมีคุณสมบัติให้เป็นไปตามเอกสารประกวดราคาอิเล็กทรอนิกส์กำหนด
๒. ผู้ยื่นข้อเสนอต้องเสนอราคาทางระบบจัดซื้อจัดจ้างภาครัฐด้วยอิเล็กทรอนิกส์ในวันที่ ๑๑ มิถุนายน ๒๕๖๙ ระหว่างเวลา ๐๙.๐๐ น. ถึง ๑๒.๐๐ น. ซึ่งสามารถจัดเตรียมเอกสารข้อเสนอได้ตั้งแต่วันที่ประกาศจนถึงวันเสนอราคา
๓. ผู้สนใจสามารถดูรายละเอียดและดาวน์โหลดเอกสารประกวดราคาอิเล็กทรอนิกส์เลขที่ ๔๘/๒๕๖๙ ลงวันที่ ๕ มิถุนายน พ.ศ. ๒๕๖๙ ผ่านทางระบบจัดซื้อจัดจ้างภาครัฐด้วยอิเล็กทรอนิกส์ ได้ตั้งแต่วันที่ประกาศจนถึงวันเสนอราคา ได้ที่เว็บไซต์ www.nakhoncity.org หรือ www.gprocurement.go.th

๔. ผู้ยื่นข้อเสนอต้องชำระเงินค่าซื้อเอกสารประกวดราคาอิเล็กทรอนิกส์ในราคาชุดละ ๒,๐๐๐.๐๐ บาท (สองพันบาทถ้วน) ตั้งแต่วันที่ ๑๒ มิถุนายน ๒๕๖๙ ถึงวันที่ ๑๘ มิถุนายน ๒๕๖๙

ประกาศ ณ วันที่ ๕ มิถุนายน พ.ศ. ๒๕๖๙



(นายกณพ เกตุชาติ)

นายกเทศมนตรีนครนครศรีธรรมราช



เอกสารประกวดราคาจ้างก่อสร้างด้วยวิธีประกวดราคาอิเล็กทรอนิกส์ (e-bidding)

เลขที่ ๔๘/๒๕๖๙

การจ้างก่อสร้างท่อระบายน้ำคอนกรีตเสริมเหล็ก ซอยทุ่งข่า ๗ แยก ๑ ขนาดเส้นผ่าศูนย์กลาง ๐.๔๐ เมตร พร้อมบ่อพักคอนกรีตเสริมเหล็ก ฝาเหล็กรั้งฝั่งทุกระยะ ๑๐.๐๐ เมตร ยาว ๒๒๐.๐๐ เมตร รายละเอียดตามประมาณการงานก่อสร้าง และตามแบบแปลนที่เทศบาลนครนครศรีธรรมราช

ตามประกาศ เทศบาลนครนครศรีธรรมราช

ลงวันที่ ๕ มิถุนายน ๒๕๖๙

เทศบาลนครนครศรีธรรมราช ซึ่งต่อไปนี้จะเรียกว่า "เทศบาลนครนครศรีธรรมราช" มีความประสงค์จะ ประกวดราคาจ้างก่อสร้างท่อระบายน้ำคอนกรีตเสริมเหล็ก ซอยทุ่งข่า ๗ แยก ๑ ขนาดเส้นผ่าศูนย์กลาง ๐.๔๐ เมตร พร้อมบ่อพักคอนกรีตเสริมเหล็ก ฝาเหล็กรั้งฝั่งทุกระยะ ๑๐.๐๐ เมตร ยาว ๒๒๐.๐๐ เมตร รายละเอียดตามประมาณการงานก่อสร้าง และตามแบบแปลนที่เทศบาลนครนครศรีธรรมราช ด้วยวิธีประกวดราคาอิเล็กทรอนิกส์ (e-bidding) ตามรายการ ดังนี้

ก่อสร้างท่อระบายน้ำ	จำนวน	๑	โครงการ
คอนกรีตเสริมเหล็ก ซอยทุ่งข่า ๗			
แยก ๑			

โดยมีข้อแนะนำและข้อกำหนดดังต่อไปนี้

๑. เอกสารแนบท้ายเอกสารประกวดราคาอิเล็กทรอนิกส์

- ๑.๑ แบบรูปและรายการละเอียด และขอบเขตของงาน
- ๑.๒ แบบใบเสนอราคาที่กำหนดไว้ในระบบจัดซื้อจัดจ้างภาครัฐด้วยอิเล็กทรอนิกส์
- ๑.๓ แบบสัญญาจ้างก่อสร้าง
- ๑.๔ แบบหนังสือค้ำประกัน
 - (๑) หลักประกันสัญญา
- ๑.๕ สูตรการปรับราคา
- ๑.๖ บทนิยาม
 - (๑) ผู้ที่มีผลประโยชน์ร่วมกัน
 - (๒) การขัดขวางการแข่งขันอย่างเป็นธรรม
 - (๓) ผลงาน
- ๑.๗ แบบบัญชีเอกสารที่กำหนดไว้ในระบบจัดซื้อจัดจ้างภาครัฐด้วยอิเล็กทรอนิกส์

(๑) บัญชีเอกสารส่วนที่ ๑

(๒) บัญชีเอกสารส่วนที่ ๒

๑.๘ รายละเอียดการคำนวณราคากลางงานก่อสร้างตาม BOQ (Bill of Quantities)

๑.๙ แผนการทำงาน

๑.๑๐ แผนการใช้วัสดุที่ผลิตภายในประเทศและแผนการใช้เหล็กที่ผลิตภายใน

ประเทศ

๑.๑๑ ขอบเขตของงาน

๒. คุณสมบัติของผู้ยื่นข้อเสนอ

๒.๑ มีความสามารถตามกฎหมาย

๒.๒ ไม่เป็นบุคคลล้มละลาย

๒.๓ ไม่อยู่ระหว่างเลิกกิจการ

๒.๔ ไม่เป็นบุคคลซึ่งอยู่ระหว่างถูกระงับการยื่นข้อเสนอหรือทำสัญญากับหน่วยงานของรัฐไว้ชั่วคราว เนื่องจากเป็นผู้ที่ไม่ผ่านเกณฑ์การประเมินผลการปฏิบัติงานของผู้ประกอบการตามระเบียบที่รัฐมนตรีว่าการกระทรวงการคลังกำหนดตามที่ประกาศเผยแพร่ในระบบเครือข่ายสารสนเทศของกรมบัญชีกลาง

๒.๕ ไม่เป็นบุคคลซึ่งถูกระงับชื่อไว้ในบัญชีรายชื่อผู้ทำงานและได้แจ้งเวียนชื่อให้เป็นผู้ทำงานของหน่วยงานของรัฐในระบบเครือข่ายสารสนเทศของกรมบัญชีกลาง ซึ่งรวมถึงนิติบุคคลที่ผู้ทำงานเป็นหุ้นส่วนผู้จัดการ กรรมการผู้จัดการ ผู้บริหาร ผู้มีอำนาจในการดำเนินงานในกิจการของนิติบุคคลนั้นด้วย

๒.๖ มีคุณสมบัติและไม่มีลักษณะต้องห้ามตามที่คณะกรรมการนโยบายการจัดซื้อจัดจ้าง และการบริหารพัสดุภาครัฐกำหนดในราชกิจจานุเบกษา

๒.๗ เป็นนิติบุคคลผู้มีอาชีพรับจ้างงานก่อสร้างที่ประกวดราคาอิเล็กทรอนิกส์ดังกล่าว

๒.๘ ไม่เป็นผู้มีผลประโยชน์ร่วมกันกับผู้ยื่นข้อเสนอรายอื่นที่เข้ายื่นข้อเสนอให้แก่เทศบาลนครนครศรีธรรมราช ณ วันประกาศประกวดราคาอิเล็กทรอนิกส์ หรือไม่เป็นผู้กระทำการอันเป็นการขัดขวาง การแข่งขันอย่างเป็นธรรมในการประกวดราคาอิเล็กทรอนิกส์ครั้งนี้

๒.๙ ไม่เป็นผู้ได้รับเอกสิทธิ์หรือความคุ้มกัน ซึ่งอาจปฏิเสธไม่ยอมขึ้นศาลไทย เว้นแต่รัฐบาล ของผู้ยื่นข้อเสนอได้มีคำสั่งให้สละเอกสิทธิ์และความคุ้มกันเช่นนั้น

๒.๑๐ ผู้ยื่นข้อเสนอต้องมีผลงานก่อสร้างประเภทเดียวกันกับงานที่ประกวดราคาจ้างก่อสร้างในวงเงินไม่น้อยกว่า ๕๐๐,๐๐๐.๐๐ บาท (ห้าแสนบาทถ้วน) และเป็นผลงานที่เป็นคู่สัญญาโดยตรงกับหน่วยงานของรัฐ หรือหน่วยงานเอกชนที่ เทศบาลนครนครศรีธรรมราช เชื้อถือ

๒.๑๑ ผู้ยื่นข้อเสนอที่ยื่นข้อเสนอในรูปแบบของ "กิจการร่วมค้า" ต้องมีคุณสมบัติดังนี้

(๑) การกำหนดสัดส่วนในการเข้าร่วมค้าของคู่สัญญา

กรณีที่ข้อตกลงฯ กำหนดให้ผู้เข้าร่วมค้ารายใดรายหนึ่งเป็นผู้เข้าร่วมค้าหลักข้อตกลงฯ จะต้องมีการกำหนดสัดส่วนหน้าที่ และความรับผิดชอบในปริมาณงาน สิ่งของ หรือมูลค่าตาม

สัญญาของผู้เข้าร่วมค่าหลักมากกว่าผู้เข้าร่วมค่ารายอื่นทุกราย

(๒) กรณีที่ข้อตกลงฯ กำหนดให้ผู้เข้าร่วมค่ารายใดรายหนึ่งเป็นผู้เข้าร่วมค่าหลัก
กิจการร่วมค่านั้นต้องใช้ผลงานของผู้เข้าร่วมค่าหลักรายเดียวเป็นผลงานของกิจการร่วมค้ายื่นข้อเสนอ

สำหรับข้อตกลงฯ ที่ไม่ได้กำหนดให้ผู้เข้าร่วมค่ารายใดเป็นผู้เข้าร่วมค่าหลักผู้
เข้าร่วมค่าทุกรายจะต้องมีคุณสมบัติครบถ้วนตามเงื่อนไขที่กำหนดไว้ในเอกสารเชิญชวน

(๓) การยื่นข้อเสนอของกิจการร่วมค้า

(๓.๑) กรณีที่ข้อตกลงฯ กำหนดให้มีการมอบหมายผู้เข้าร่วมค่ารายใดราย
หนึ่ง เป็นผู้ยื่นข้อเสนอในนามกิจการร่วมค้า การยื่นข้อเสนอดังกล่าวต้องมีหนังสือมอบอำนาจ

สำหรับข้อตกลงฯ ที่ไม่ได้กำหนดให้ผู้เข้าร่วมค่ารายใดเป็นผู้ยื่นข้อเสนอ
ผู้เข้าร่วมค่าทุกรายจะต้องลงลายมือชื่อในหนังสือมอบอำนาจให้ผู้เข้าร่วมค่ารายใดรายหนึ่งเป็นผู้ยื่นข้อเสนอใน
นามกิจการร่วมค้า

(๓.๒) การยื่นข้อเสนอด้วยวิธีประกวดราคาอิเล็กทรอนิกส์ (e - bidding) ให้ผู้
เข้าร่วมค่าที่ได้รับมอบหมายหรือมอบอำนาจตามข้อ (๓.๑) ดำเนินการซื้อเอกสารประกวดราคาอิเล็กทรอนิกส์
กรณีที่มีการจำหน่ายเอกสารซื้อหรือจ้าง

๒.๑๒ ผู้ยื่นข้อเสนอต้องลงทะเบียนที่มีข้อมูลถูกต้องครบถ้วนในระบบจัดซื้อจัดจ้างภาค
รัฐด้วย อิเล็กทรอนิกส์ (Electronic Government Procurement : e-GP) ของกรมบัญชีกลาง

๒.๑๓ ผู้ยื่นข้อเสนอต้องมีมูลค่าสุทธิของกิจการ ดังนี้

๑. กรณีผู้ยื่นข้อเสนอเป็นนิติบุคคลที่จัดตั้งขึ้นตามกฎหมายไทยหรือต่างประเทศ
ซึ่งได้จดทะเบียนเกินกว่า ๑ ปี ต้องมีมูลค่าสุทธิของกิจการ จากผลต่างระหว่างสินทรัพย์สุทธิหักด้วยหนี้สิน
สุทธิ ที่ปรากฏในงบแสดงฐานะการเงินที่มีการตรวจรับรองแล้ว ซึ่งจะต้องแสดงค่าเป็นบวก ๑ ปีสุดท้ายก่อนวัน
ยื่นข้อเสนอ งบแสดงฐานะการเงิน ๑ ปีสุดท้ายก่อนวันยื่นข้อเสนอ หมายถึง งบแสดงฐานะการเงินย้อนไปก่อน
วันที่หน่วยงานของรัฐกำหนดให้เป็นวันยื่นข้อเสนอ ๑ ปีปฏิทิน เว้นแต่กรณีนิติบุคคลที่จัดตั้งขึ้นตามกฎหมาย
ไทย หากวันยื่นข้อเสนอเป็นช่วงระยะเวลาที่กรมพัฒนาธุรกิจการค้ากำหนดให้นิติบุคคลยื่นงบแสดงฐานะ
การเงินกับกรมพัฒนาธุรกิจการค้า ซึ่งจะอยู่ในช่วงเดือนมกราคม - เดือนพฤษภาคม ของทุกปี โดยนิติบุคคลที่
เป็นผู้ยื่นเสนอนั้นยังอยู่ในช่วงของการยื่นงบแสดงฐานะการเงินกับกรมพัฒนาธุรกิจการค้า คือ ช่วงเดือน
มกราคม - เดือนพฤษภาคม กรณีนี้ให้สามารถยื่นงบแสดงฐานะการเงินย้อนไปอีก ๑ ปี ได้

๒. กรณีผู้ยื่นข้อเสนอเป็นนิติบุคคลที่จัดตั้งขึ้นตามกฎหมายไทย ซึ่งยังไม่มีกร
รายงานงบแสดงฐานะการเงินกับกรมพัฒนาธุรกิจการค้า หรือกรณีผู้ยื่นข้อเสนอเป็นนิติบุคคลที่จัดตั้งขึ้นตาม
กฎหมายต่างประเทศซึ่งยังไม่มีกรรายงานงบแสดงฐานะการเงิน ให้พิจารณาการกำหนดมูลค่าของ
ทุนจดทะเบียน โดยผู้ยื่นข้อเสนอจะต้องมีทุนจดทะเบียนที่เรียกชำระมูลค่าหุ้นแล้ว ณ วันที่ยื่นข้อเสนอ

๓. สำหรับการจัดซื้อจัดจ้างครั้งหนึ่งที่มีวงเงินเกิน ๕๐๐,๐๐๐ บาทขึ้นไป กรณีผู้
ยื่นข้อเสนอเป็นบุคคลธรรมดา ให้พิจารณาจากหนังสือรับรองบัญชีเงินฝาก ไม่เกิน ๙๐ วันก่อนวันยื่นข้อเสนอ
โดยต้องมีเงินฝากคงเหลือในบัญชีธนาคารเป็นมูลค่า ๑ ใน ๔ ของมูลค่างบประมาณของโครงการหรือรายการที่

ยื่นข้อเสนอในแต่ละครั้ง และหากเป็นผู้ชนะการจัดซื้อจัดจ้างหรือเป็นผู้ได้รับการคัดเลือกจะต้องแสดงหนังสือรับรองบัญชีเงินฝากที่มีมูลค่าดังกล่าวอีกครั้งหนึ่งในวันลงนามในสัญญา

๔. กรณีที่ผู้ยื่นข้อเสนอไม่มีมูลค่าสุทธิของกิจการหรือทุนจดทะเบียน หรือมีแต่ไม่เพียงพอที่จะเข้ายื่นข้อเสนอ สามารถดำเนินการได้ดังนี้

(๑) กรณีผู้ยื่นข้อเสนอเป็นนิติบุคคลที่จัดตั้งขึ้นตามกฎหมายไทย หรือ บุคคลธรรมดาที่ถือสัญชาติไทย ผู้ยื่นข้อเสนอสามารถขอวงเงินสินเชื่อ โดยต้องมีวงเงินสินเชื่อ ๑ ใน ๔ ของ มูลค่างบประมาณของโครงการหรือรายการที่ยื่นข้อเสนอในแต่ละครั้ง จะเป็นสินเชื่อที่ธนาคารภายในประเทศ หรือบริษัทเงินทุนหรือบริษัทเงินทุนหลักทรัพย์ที่ได้รับอนุญาตให้ประกอบกิจการเงินทุนเพื่อการพาณิชย์ และ ประกอบธุรกิจค้าประกันตามประกาศของธนาคารแห่งประเทศไทย ตามรายชื่อบริษัทเงินทุนที่ธนาคารแห่งประเทศไทยแจ้งเวียนให้ทราบ โดยพิจารณาจากยอดเงินรวมของวงเงินสินเชื่อที่สำนักงานใหญ่รับรอง หรือที่ สำนักงานสาขารับรอง (กรณีได้รับมอบอำนาจจากสำนักงานใหญ่) ซึ่งออกให้แก่ผู้ยื่นข้อเสนอ นับถึงวันยื่นข้อเสนอไม่เกิน ๙๐ วัน

(๒) กรณีผู้ยื่นข้อเสนอเป็นนิติบุคคลที่จัดตั้งขึ้นตามกฎหมายต่างประเทศ หรือ บุคคลธรรมดาที่ไม่ได้ถือสัญชาติไทย ผู้ยื่นข้อเสนอสามารถขอวงเงินสินเชื่อ โดยต้องมีวงเงินสินเชื่อ ๑ ใน ๔ ของ มูลค่างบประมาณของโครงการหรือรายการที่ยื่นข้อเสนอในแต่ละครั้ง จะเป็นสินเชื่อที่ธนาคารภายในประเทศ หรือบริษัทเงินทุนหรือบริษัทเงินทุนหลักทรัพย์ที่ได้รับอนุญาตให้ประกอบกิจการเงินทุนเพื่อการพาณิชย์ และ ประกอบธุรกิจค้าประกันตามประกาศของธนาคารแห่งประเทศไทย ตามรายชื่อบริษัทเงินทุนที่ธนาคาร แห่ง ประเทศไทยแจ้งเวียนให้ทราบ หรือเป็นสินเชื่อที่ธนาคารต่างประเทศหรือบริษัทเงินทุนหลักทรัพย์ที่ได้รับ อนุญาตให้ประกอบกิจการเงินทุนเพื่อการพาณิชย์และประกอบธุรกิจค้าประกันตามประกาศของธนาคารกลาง ต่างประเทศนั้น ตามรายชื่อบริษัทที่ธนาคารกลางต่างประเทศนั้นแจ้งเวียนให้ทราบ โดยพิจารณาจากยอดเงิน รวมของวงเงินสินเชื่อที่สำนักงานใหญ่รับรอง หรือที่สำนักงานสาขารับรอง (กรณีได้รับมอบอำนาจจากสำนั กงานใหญ่) ซึ่งออกให้แก่ผู้ยื่นข้อเสนอ นับถึงวันยื่นข้อเสนอไม่เกิน ๙๐ วัน

๕. กรณีผู้ยื่นข้อเสนอเป็นนิติบุคคลที่จัดตั้งขึ้นตามกฎหมายต่างประเทศ หรือ บุคคลธรรมดาที่ไม่ได้ถือสัญชาติไทยตามข้อ ๒ ข้อ ๓ และข้อ ๔ (๒) มูลค่าจะต้องเป็นไปตามอัตราแลกเปลี่ยน เงินตรา ตามประกาศที่ธนาคารแห่งประเทศไทยกำหนด ในช่วงระหว่างวันที่เผยแพร่ประกาศและเอกสาร ประกวดราคาในระบบจัดซื้อจัดจ้างภาครัฐด้วยอิเล็กทรอนิกส์ (e - GP) จนถึงวันเสนอราคา

ทั้งนี้ ผู้ยื่นข้อเสนอจะต้องยื่นเอกสารที่แสดงให้เห็นถึงข้อมูลเกี่ยวกับมูลค่าสุทธิ ของกิจการแล้วแต่กรณี ประกอบกับเอกสารดังกล่าวจะต้องผ่านการรับรองตามระเบียบกระทรวง การต่างประเทศว่าด้วยการรับรองเอกสาร พ.ศ. ๒๕๓๙ และที่แก้ไขเพิ่มเติม กำหนด โดยจะต้องยื่นเอกสารดัง กล่าวในวันยื่นข้อเสนอ หากผู้ยื่นข้อเสนอไม่ได้มีการยื่นเอกสารดังกล่าวมาพร้อมกับการยื่นข้อเสนอให้ถือว่าผู้ยื่น ข้อเสนอรายนั้นยื่นเอกสารไม่ครบถ้วนตามเงื่อนไขที่กำหนดไว้ในเอกสารประกวดราคา

๖. กรณีตาม ข้อ ๑ - ข้อ ๕ ไม่ใช่บังคับกรณีดังต่อไปนี้

(๖.๑) กรณีที่ผู้ยื่นข้อเสนอเป็นหน่วยงานของรัฐภายในประเทศ

(๖.๒) นิติบุคคลที่จัดตั้งขึ้นตามกฎหมายไทยที่อยู่ระหว่างการฟื้นฟูกิจการตามพระราชบัญญัติล้มละลาย พ.ศ. ๒๕๘๓ และที่แก้ไขเพิ่มเติม

(๖.๓) งานจ้างก่อสร้างที่กรมบัญชีกลางได้ขึ้นทะเบียนผู้ประกอบการงานก่อสร้างแล้ว และงานจ้างก่อสร้างที่หน่วยงานของรัฐที่ได้มีการจัดทำบัญชีผู้ประกอบการงานก่อสร้างที่มีคุณสมบัติเบื้องต้นไว้แล้วก่อนวันที่พระราชบัญญัติการจัดซื้อจัดจ้างฯ มีผลใช้บังคับ

(๖.๔) การจัดซื้อจัดจ้างตามมาตรา ๕๖ วรรคหนึ่ง (๒) (ข) และ (ค) แห่งพระราชบัญญัติการจัดซื้อจัดจ้างฯ

(๖.๕) การซื้ออสังหาริมทรัพย์และการเช่าอสังหาริมทรัพย์

(๖.๖) กรณีงานจ้างบริการหรืองานจ้างเหมาบริการกับบุคคลธรรมดา เช่น จ้างพนักงานขับรถ ครูชาวต่างชาติ พนักงานเก็บขยะ พนักงานบันทึกข้อมูล เป็นต้น

๓. หลักฐานการยื่นข้อเสนอ

ผู้ยื่นข้อเสนอจะต้องเสนอเอกสารหลักฐานยื่นมาพร้อมกับการเสนอราคาทางระบบจัดซื้อจัดจ้างภาครัฐด้วยอิเล็กทรอนิกส์ โดยแยกเป็น ๒ ส่วน คือ

๓.๑ ส่วนที่ ๑ อย่างน้อยต้องมีเอกสารดังต่อไปนี้

(๑) ในกรณีผู้ยื่นข้อเสนอเป็นนิติบุคคล

(ก) ห้างหุ้นส่วนสามัญหรือห้างหุ้นส่วนจำกัด ให้ยื่นสำเนาหนังสือรับรองการจดทะเบียนนิติบุคคล บัญชีรายชื่อหุ้นส่วนผู้จัดการ

(ข) บริษัทจำกัดหรือบริษัทมหาชนจำกัด ให้ยื่นสำเนาหนังสือรับรองการจดทะเบียนนิติบุคคล หนังสือบริคณห์สนธิ บัญชีรายชื่อกรรมการผู้จัดการ และบัญชีผู้ถือหุ้นรายใหญ่ (ถ้ามี)

(๒) ในกรณีผู้ยื่นข้อเสนอเป็นบุคคลธรรมดาหรือคณะบุคคลที่มีใช้นิติบุคคล ให้ยื่นสำเนาบัตรประจำตัวประชาชนของผู้ยื่น ข้อเสนอข้อตกลงที่แสดงถึงการเข้าเป็นหุ้นส่วน (ถ้ามี) สำเนาบัตรประจำตัวประชาชนของผู้เป็นหุ้นส่วน หรือสำเนาหนังสือเดินทางของผู้เป็นหุ้นส่วนที่ได้ถือสัญชาติไทย

(๓) ในกรณีผู้ยื่นข้อเสนอเป็นผู้ยื่นข้อเสนอร่วมกันในฐานะเป็นผู้ร่วมค้า ให้ยื่นสำเนาสัญญาของการเข้าร่วมค้า และเอกสารตามที่ระบุไว้ใน (๑) หรือ (๒) ของผู้ร่วมค้า แล้วแต่กรณี

(๔) ผู้ยื่นข้อเสนอต้องแสดงหลักฐานเกี่ยวกับมูลค่าสุทธิของกิจการ ดังนี้

๑. กรณีผู้ยื่นข้อเสนอเป็นนิติบุคคลที่จัดตั้งขึ้นตามกฎหมายไทยหรือต่างประเทศ ซึ่งได้จดทะเบียนเกินกว่า ๑ ปี ต้องมีมูลค่าสุทธิของกิจการ จากผลต่างระหว่างสินทรัพย์สุทธิหักด้วยหนี้สินสุทธิที่ปรากฏในงบแสดงฐานะการเงินที่มีการตรวจรับรองแล้ว ซึ่งจะต้องแสดงค่าเป็นบวก ๑ ปีสุดท้ายก่อนวันยื่นข้อเสนอ งบแสดงฐานะการเงิน ๑ ปีสุดท้ายก่อนวันยื่นข้อเสนอ หมายถึง งบแสดงฐานะการเงินย้อนไปก่อนวันที่หน่วยงานของรัฐกำหนดให้เป็นวันยื่นข้อเสนอ ๑ ปีปฏิทิน เว้นแต่กรณีนิติบุคคลที่จัดตั้งขึ้นตามกฎหมายไทย หากวันยื่นข้อเสนอเป็นช่วงระยะเวลาที่กรมพัฒนาธุรกิจการค้ากำหนดให้นิติบุคคล ยื่นงบแสดงฐานะการเงินกับกรมพัฒนาธุรกิจการค้า ซึ่งจะอยู่ในช่วงเดือนมกราคม - เดือนพฤษภาคม ของทุกปี โดยนิติบุคคลที่เป็นผู้ยื่นเสนอนั้นยังอยู่ในช่วงของการยื่นงบแสดงฐานะการเงินกับกรมพัฒนาธุรกิจการค้า คือ

ช่วงเดือนมกราคม - เดือนพฤษภาคม กรณีนี้ให้สามารถยื่นงบแสดงฐานะการเงินย้อนไปอีก ๑ ปี ได้

๒. กรณีผู้ยื่นข้อเสนอเป็นนิติบุคคลที่จัดตั้งขึ้นตามกฎหมายไทยซึ่งยังไม่มี การรายงานงบแสดงฐานะการเงินกับกรมพัฒนาธุรกิจการค้า หรือกรณีผู้ยื่นข้อเสนอเป็นนิติบุคคลที่จัดตั้งขึ้น ตามกฎหมายต่างประเทศซึ่งยังไม่มีรายงานงบแสดงฐานะการเงิน ให้พิจารณาการกำหนดมูลค่าของ ทุนจดทะเบียน โดยผู้ยื่นข้อเสนอจะต้องมีทุนจดทะเบียนที่เรียกชำระมูลค่าหุ้นแล้ว ณ วันที่ยื่นข้อเสนอ

๓. สำหรับการจัดซื้อจัดจ้างครั้งหนึ่งที่มีวงเงินเกิน ๕๐๐,๐๐๐ บาทขึ้นไป กรณีผู้ยื่นข้อเสนอเป็นบุคคลธรรมดา ให้พิจารณาจากหนังสือรับรองบัญชีเงินฝากไม่เกิน ๙๐ วัน ก่อนวันยื่นข้อ เสนอ โดยต้องมีเงินฝากคงเหลือในบัญชีธนาคารเป็นมูลค่า ๑ ใน ๔ ของมูลค่างบประมาณของโครงการหรือ รายการที่ยื่นข้อเสนอในแต่ละครั้ง และหากเป็นผู้ชนะการจัดซื้อจัดจ้างหรือเป็นผู้ได้รับการคัดเลือกจะต้อง แสดงหนังสือรับรองบัญชีเงินฝากที่มีมูลค่าดังกล่าวอีกครั้งหนึ่งในวันลงนามในสัญญา

๔. กรณีที่ผู้ยื่นข้อเสนอไม่มีมูลค่าสุทธิของกิจการหรือทุนจดทะเบียน หรือ มีแต่ไม่เพียงพอที่จะเข้ายื่นข้อเสนอ สามารถดำเนินการได้ดังนี้

(๑) กรณีผู้ยื่นข้อเสนอเป็นนิติบุคคลที่จัดตั้งขึ้นตามกฎหมายไทย หรือ บุคคลธรรมดาที่ถือสัญชาติไทย ผู้ยื่นข้อเสนอสามารถขอวงเงินสินเชื่อ โดยต้องมีวงเงินสินเชื่อ ๑ ใน ๔ ของ มูลค่างบประมาณของโครงการหรือรายการที่ยื่นข้อเสนอในแต่ละครั้ง จะเป็นสินเชื่อที่ธนาคารภายในประเทศ หรือบริษัทเงินทุนหรือบริษัทเงินทุนหลักทรัพย์ที่ได้รับอนุญาตให้ประกอบกิจการเงินทุนเพื่อการพาณิชย์และ ประกอบธุรกิจค้าประกันตามประกาศของธนาคารแห่งประเทศไทย ตามรายชื่อบริษัทเงินทุนที่ธนาคารแห่ง ประเทศไทยแจ้งเวียนให้ทราบ โดยพิจารณาจากยอดเงินรวมของวงเงินสินเชื่อที่สำนักงานใหญ่รับรอง หรือที่ สำนักงานสาขารับรอง (กรณีได้รับมอบอำนาจจากสำนักงานใหญ่) ซึ่งออกให้แก่ผู้ยื่นข้อเสนอ นับถึงวันยื่นข้อ เสนอไม่เกิน ๙๐ วัน

(๒) กรณีผู้ยื่นข้อเสนอเป็นนิติบุคคลที่จัดตั้งขึ้นตามกฎหมายต่าง ประเทศ หรือบุคคลธรรมดาที่มีได้ถือสัญชาติไทย ผู้ยื่นข้อเสนอสามารถขอวงเงินสินเชื่อ โดยต้องมีวงเงิน สินเชื่อ ๑ ใน ๔ ของมูลค่างบประมาณของโครงการหรือรายการที่ยื่นข้อเสนอในแต่ละครั้ง จะเป็นสินเชื่อที่ ธนาคารภายในประเทศ หรือบริษัทเงินทุนหรือบริษัทเงินทุนหลักทรัพย์ที่ได้รับอนุญาตให้ประกอบกิจการเงิน ทุนเพื่อการพาณิชย์ และประกอบธุรกิจค้าประกันตามประกาศของธนาคารแห่งประเทศไทย ตามรายชื่อบริษัท เงินทุนที่ธนาคาร แห่งประเทศไทยแจ้งเวียนให้ทราบ หรือเป็นสินเชื่อที่ธนาคารต่างประเทศหรือบริษัทเงินทุน หลักทรัพย์ที่ได้รับอนุญาตให้ประกอบกิจการเงินทุนเพื่อการพาณิชย์และประกอบธุรกิจค้าประกันตามประกาศ ของธนาคารกลางต่างประเทศนั้น ตามรายชื่อบริษัทที่ธนาคารกลางต่างประเทศนั้นแจ้งเวียนให้ทราบ โดย พิจารณาจากยอดเงินรวมของวงเงินสินเชื่อที่สำนักงานใหญ่รับรอง หรือที่สำนักงานสาขารับรอง (กรณีได้รับ มอบอำนาจจากสำนักงานใหญ่) ซึ่งออกให้แก่ผู้ยื่นข้อเสนอ นับถึงวันยื่นข้อเสนอไม่เกิน ๙๐ วัน

๕. กรณีผู้ยื่นข้อเสนอเป็นนิติบุคคลที่จัดตั้งขึ้นตามกฎหมายต่างประเทศ หรือบุคคลธรรมดาที่มีได้ถือสัญชาติไทยตามข้อ ๒ ข้อ ๓ และข้อ ๔ (๒) มูลค่าจะต้องเป็นไปตามอัตรา แลกเปลี่ยนเงินตราตามประกาศที่ธนาคารแห่งประเทศไทยกำหนด ในช่วงระหว่างวันที่เผยแพร่ประกาศและ

เอกสารประกวดราคาในระบบจัดซื้อจัดจ้างภาครัฐด้วยอิเล็กทรอนิกส์ (e - GP) จนถึงวันเสนอราคา

ทั้งนี้ ผู้ยื่นข้อเสนอจะต้องยื่นเอกสารที่แสดงให้เห็นถึงข้อมูลเกี่ยวกับมูลค่าสุทธิของกิจการแล้วแต่กรณี ประกอบกับเอกสารดังกล่าวจะต้องผ่านการรับรองตามระเบียบกระทรวงการต่างประเทศว่าด้วยการรับรองเอกสาร พ.ศ. ๒๕๓๙ และที่แก้ไขเพิ่มเติม กำหนด โดยจะต้องยื่นเอกสารดังกล่าวในวันยื่นข้อเสนอ หากผู้ยื่นข้อเสนอได้มีการยื่นเอกสารดังกล่าวมาพร้อมกับการยื่นข้อเสนอให้ถือว่าผู้ยื่นข้อเสนอรายนั้นยื่นเอกสารไม่ครบถ้วนตามเงื่อนไขที่กำหนดไว้ในเอกสารประกวดราคา

(๕) สำเนาใบทะเบียนพาณิชย์

(๖) สำเนาทะเบียนภาษีมูลค่าเพิ่ม (ภพ.๒๐)

(๗) บัญชีเอกสารส่วนที่ ๑ ทั้งหมดที่ได้ยื่นพร้อมกับการเสนอราคาทางระบบจัดซื้อจัดจ้างภาครัฐด้วยอิเล็กทรอนิกส์ ตามแบบในข้อ ๑.๗ (๑) โดยไม่ต้องแนบในรูปแบบ PDF File (Portable Document Format)

ทั้งนี้ เมื่อผู้ยื่นข้อเสนอดำเนินการแนบไฟล์เอกสารตามบัญชีเอกสารส่วนที่ ๑ ครบถ้วน ถูกต้องแล้ว ระบบจัดซื้อจัดจ้างภาครัฐด้วยอิเล็กทรอนิกส์จะสร้างบัญชีเอกสารส่วนที่ ๑ ตามแบบในข้อ ๑.๗ (๑) ให้โดยผู้ยื่นข้อเสนอไม่ต้องแนบบัญชีเอกสารส่วนที่ ๑ ดังกล่าวในรูปแบบ PDF File (Portable Document Format)

๓.๒ ส่วนที่ ๒ อย่างน้อยต้องมีเอกสารดังต่อไปนี้

(๑) สำเนาหนังสือรับรองผลงานก่อสร้าง

(๒) สำเนาใบขึ้นทะเบียนผู้ประกอบการวิสาหกิจขนาดกลางและขนาดย่อม (SMEs) (ถ้ามี)

(๓) สำเนาสัญญาของผลงานที่ยื่นเสนอ

(๔) บัญชีเอกสารส่วนที่ ๒ ทั้งหมดที่ได้ยื่นพร้อมกับการเสนอราคาทางระบบจัดซื้อจัดจ้างภาครัฐด้วยอิเล็กทรอนิกส์ตามแบบในข้อ ๑.๗ (๒) โดยไม่ต้องแนบในรูปแบบ PDF File (Portable Document Format)

ทั้งนี้ เมื่อผู้ยื่นข้อเสนอดำเนินการแนบไฟล์เอกสารตามบัญชีเอกสารส่วนที่ ๒ ครบถ้วน ถูกต้องแล้ว ระบบจัดซื้อจัดจ้างภาครัฐด้วยอิเล็กทรอนิกส์จะสร้างบัญชีเอกสารส่วนที่ ๒ ตามแบบในข้อ ๑.๗ (๒) ให้โดยผู้ยื่นข้อเสนอไม่ต้องแนบบัญชีเอกสารส่วนที่ ๒ ดังกล่าวในรูปแบบ PDF File (Portable Document Format)

๔. การเสนอราคา

๔.๑ ผู้ยื่นข้อเสนอต้องยื่นข้อเสนอ และเสนอราคาทางระบบจัดซื้อจัดจ้างภาครัฐด้วยอิเล็กทรอนิกส์ตามที่กำหนดไว้ในเอกสารประกวดราคาอิเล็กทรอนิกส์นี้ โดยไม่มีเงื่อนไขใดๆ ทั้งสิ้น และจะต้องกรอกข้อความให้ถูกต้องครบถ้วน พร้อมทั้งหลักฐานแสดงตัวตนและทำการยืนยันตัวตนของผู้ยื่นข้อเสนอ โดยไม่ต้องแนบบใบเสนอราคาในรูปแบบ PDF File (Portable Document Format)

๔.๒ ผู้ยื่นข้อเสนอจะต้องกรอกรายละเอียดการเสนอราคาในใบเสนอราคาตาม ข้อ

๑.๒ ให้ครบถ้วน โดยไม่ต้องยื่น ใบแจ้งปริมาณงานและราคาและใบบัญชีรายการก่อสร้าง ในรูปแบบ PDF File (Portable Document Format)

ในการเสนอราคาให้เสนอราคาเป็นเงินบาทและเสนอราคาได้เพียงครั้งเดียวและราคาเดียว โดยเสนอราคารวม ตามเงื่อนไขที่ระบุไว้ตามข้อ ๑.๒ ให้ถูกต้อง ทั้งนี้ ราคารวมที่เสนอจะต้องตรงกันทั้งตัวเลขและตัวหนังสือ ถ้าตัวเลขและตัวหนังสือไม่ตรงกัน ให้ถือตัวหนังสือเป็นสำคัญ โดยคิดราคารวมทั้งสิ้น ซึ่งรวมค่าภาษีมูลค่าเพิ่ม ภาษีอากรอื่น และค่าใช้จ่ายที่ส่งไปไว้แล้ว

ราคาที่เสนอจะต้องเสนอกำหนดยื่นราคาไม่น้อยกว่า ๒๔๐ วัน ตั้งแต่วันเสนอราคาโดยภายในกำหนดยื่นราคา ผู้ยื่นข้อเสนอต้องรับผิดชอบราคาที่ตนได้เสนอไว้และจะถอนการเสนอราคาไม่ได้

๔.๓ ผู้ยื่นข้อเสนอจะต้องเสนอกำหนดเวลาดำเนินการก่อสร้างแล้วเสร็จไม่เกิน ๑๕๐ วัน นับถัดจากวันที่ได้รับหนังสือแจ้ง จาก เทศบาลนครนครศรีธรรมราช ให้เริ่มทำงาน

๔.๔ ก่อนเสนอราคา ผู้ยื่นข้อเสนอควรตรวจสอบร่างสัญญา แบบรูปและรายละเอียด และขอบเขตของงาน ฯลฯ ให้ถี่ถ้วนและเข้าใจเอกสารประกวดราคาอิเล็กทรอนิกส์ทั้งหมดเสียก่อนที่จะตกลงยื่นข้อเสนอตามเงื่อนไขในเอกสารประกวดราคาอิเล็กทรอนิกส์

๔.๕ ผู้ยื่นข้อเสนอจะต้องยื่นข้อเสนอและเสนอราคาทางระบบจัดซื้อจัดจ้างภาครัฐด้วย อิเล็กทรอนิกส์ในวันที่ ๑๑ มิถุนายน ๒๕๖๙ ระหว่างเวลา ๐๙.๐๐ น. ถึง ๑๒.๐๐ น. และเวลาในการเสนอราคาให้ถือตามเวลาของระบบจัดซื้อจัดจ้างภาครัฐด้วยอิเล็กทรอนิกส์เป็นเกณฑ์

เมื่อพ้นกำหนดเวลายื่นข้อเสนอและเสนอราคาแล้ว จะไม่รับเอกสารการยื่นข้อเสนอ และการเสนอราคาใดๆ โดยเด็ดขาด

๔.๖ ผู้ยื่นข้อเสนอต้องจัดทำเอกสารสำหรับใช้ในการเสนอราคาในรูปแบบไฟล์เอกสาร ประเภท PDF File (Portable Document Format) โดยผู้ยื่นข้อเสนอต้องเป็นผู้รับผิดชอบตรวจสอบความครบถ้วน ถูกต้อง และชัดเจนของเอกสาร PDF File ก่อนที่จะยืนยันการเสนอราคา แล้วจึงส่งข้อมูล (Upload) เพื่อเป็นการเสนอราคาให้แก่เทศบาลนครนครศรีธรรมราช ผ่านทางระบบจัดซื้อจัดจ้างภาครัฐด้วยอิเล็กทรอนิกส์

๔.๗ คณะกรรมการพิจารณาผลการประกวดราคาอิเล็กทรอนิกส์จะดำเนินการตรวจสอบ คุณสมบัติของผู้ยื่นข้อเสนอแต่ละรายว่า เป็นผู้ยื่นข้อเสนอที่มีผลประโยชน์ร่วมกันกับผู้ยื่นเสนอรายอื่นตามข้อ ๑.๖ (๑) หรือไม่ หากปรากฏว่าผู้ยื่นเสนอรายใดเป็นผู้ยื่นข้อเสนอที่มีผลประโยชน์ร่วมกันกับผู้ยื่นเสนอรายอื่น คณะกรรมการพิจารณาผลฯ จะตัดรายชื่อผู้ยื่นเสนอราคาที่มีผลประโยชน์ร่วมกันนั้นออกจากการเป็นผู้ยื่นข้อเสนอ

หากปรากฏต่อคณะกรรมการพิจารณาผลฯ ว่า ก่อนหรือในขณะที่มีการพิจารณาข้อเสนอ มีผู้ยื่นเสนอรายใดกระทำการอันเป็นการขัดขวางการแข่งขันอย่างเป็นธรรมตาม ข้อ ๑.๖ (๒) และคณะกรรมการพิจารณาผลฯ เชื่อว่ามีการกระทำการอันเป็นการขัดขวางการแข่งขันอย่างเป็นธรรม คณะกรรมการพิจารณาผลฯ จะตัดรายชื่อผู้ยื่นเสนอรายนั้นออกจากการเป็นผู้ยื่นข้อเสนอ และเทศบาลนคร

นครศรีธรรมราช จะพิจารณาลงโทษผู้ยื่นข้อเสนอดังกล่าวเป็นผู้ทำงาน เว้นแต่ เทศบาลนครนครศรีธรรมราช จะพิจารณาเห็นว่า ผู้ยื่นข้อเสนอรายนั้น มิใช่เป็นผู้ริเริ่มให้มีการกระทำดังกล่าวและได้ให้ความร่วมมือเป็น ประโยชน์ต่อการพิจารณาของเทศบาลนครนครศรีธรรมราช

๔.๘ ผู้ยื่นข้อเสนอจะต้องปฏิบัติ ดังนี้

- (๑) ปฏิบัติตามเงื่อนไขที่ระบุไว้ในเอกสารประกวดราคาอิเล็กทรอนิกส์
- (๒) ราคาที่เสนอจะต้องเป็นราคาที่รวมภาษีมูลค่าเพิ่ม และภาษีอื่นๆ (ถ้ามี) รวมค่าใช้จ่ายที่ส่งไปเรียบร้อยแล้ว
- (๓) ผู้ยื่นข้อเสนอจะต้องลงทะเบียนเพื่อเข้าสู่กระบวนการเสนอราคา ตามวัน เวลา ที่กำหนด
- (๔) ผู้ยื่นข้อเสนอจะถอนการเสนอราคาที่เสนอแล้วไม่ได้
- (๕) ผู้ยื่นข้อเสนอต้องศึกษาและทำความเข้าใจในระบบและวิธีการเสนอราคา ด้วยวิธีประกวดราคาอิเล็กทรอนิกส์ ของกรมบัญชีกลางที่แสดงไว้ในเว็บไซต์ www.gprocurement.go.th
- (๖) ผู้ยื่นข้อเสนอต้องชำระเงินค่าซื้อเอกสารประกวดราคาอิเล็กทรอนิกส์ใน ราคาชุดละ ๒,๐๐๐.๐๐ บาท (สองพันบาทถ้วน) ผ่านช่องทางทางออนไลน์เข้าบัญชีธนาคารกรุงไทยจำกัด (มหาชน) เลขที่บัญชี ๘๐๑๑๐๘๓๗๔ ชื่อบัญชีเทศบาลนครนครศรีธรรมราช ตั้งแต่วันที่ ๑๒ มิถุนายน ๒๕๖๙ ถึงวันที่ ๑๘ มิถุนายน ๒๕๖๙ และส่งหลักฐานการชำระเงินกับธนาคารมาให้ เทศบาลนคร นครศรีธรรมราช ตรวจสอบความถูกต้อง โดยส่งไปรษณีย์อิเล็กทรอนิกส์มาที่ saraban@nakhoncity.org ตั้งแต่วันที่ ๑๒ มิถุนายน ๒๕๖๙ ถึงวันที่ ๑๘ มิถุนายน ๒๕๖๙ โดยการชำระเงินและส่งหลักฐานการชำระเงิน ในวันสุดท้าย ให้ดำเนินการภายในเวลา ๑๖.๓๐ น.

หากปรากฏว่า ผู้ยื่นข้อเสนอรายใดดำเนินการเป็นไปตามกรณีหนึ่งกรณีใด ดังต่อไปนี้ ให้ถือว่าผู้ยื่นข้อเสนอรายนั้นไม่มีสิทธิ์ในการประกวดราคาอิเล็กทรอนิกส์ครั้งนั้น และหน่วยงานของ รัฐต้องไม่พิจารณาข้อเสนอของผู้ยื่นข้อเสนอรายดังกล่าว

- (๑) ไม่ชำระค่าซื้อเอกสารประกวดราคาอิเล็กทรอนิกส์ หรือชำระไม่ ครบถ้วน
- (๒) ชำระค่าซื้อเอกสารประกวดราคาอิเล็กทรอนิกส์ในวันหรือเวลาอื่น นอกเหนือจาก วันและเวลาที่กำหนดในเอกสารประกวดราคาอิเล็กทรอนิกส์ ไม่ว่าจะเป็นการชำระก่อนถึงวัน และเวลาที่กำหนดหรือเมื่อพ้นวันและเวลาที่กำหนดแล้ว
- (๓) ไม่ได้ส่งหลักฐานการชำระเงินตามช่องทางที่กำหนดไว้ในเอกสาร ประกวดราคาอิเล็กทรอนิกส์มาให้หน่วยงานของรัฐตรวจสอบความถูกต้อง ภายในวันและเวลาที่กำหนดไว้ใน เอกสารประกวดราคาอิเล็กทรอนิกส์

๔.๙ ผู้ยื่นข้อเสนอที่เป็นผู้ชนะการเสนอราคาต้องจัดทำแผนการใช้พัสดุที่ผลิตภายใน ประเทศและแผนการใช้เหล็กที่ผลิตในประเทศ โดยยื่นให้หน่วยงานของรัฐภายใน ๖๐ วัน นับถัดจากวันลงนาม ในสัญญา เว้นแต่กรณีที่ยังระยะเวลาดำเนินการตามสัญญาไม่เกิน ๖๐ วัน

๔.๑๐ คู่สัญญาต้องจัดทำแผนการทำงานมาให้ภายใน ๖๐ วัน นับถัดจากวันลงนามในสัญญา เว้นแต่เป็นกรณีสัญญาที่มีอายุไม่เกิน ๙๐ วัน หรือกรณีการจ้างก่อสร้างซึ่งสัญญาหรือบันทึกข้อตกลงเป็นหนังสือที่มีวงเงินไม่เกิน ๕๐๐,๐๐๐ บาท ทั้งนี้ แผนการทำงานดังกล่าวให้ถือเป็นเอกสารส่วนหนึ่งของสัญญา

๕. หลักเกณฑ์และสิทธิในการพิจารณา

๕.๑ ในการพิจารณาผลการยื่นข้อเสนอประกวดราคาอิเล็กทรอนิกส์ครั้งนี้ เทศบาลนครนครศรีธรรมราชจะพิจารณาตัดสินโดยใช้ หลักเกณฑ์ราคา

๕.๒ การพิจารณาผู้ชนะการยื่นข้อเสนอ
กรณีใช้หลักเกณฑ์ราคาในการพิจารณาผู้ชนะการยื่นข้อเสนอ เทศบาลนครนครศรีธรรมราช จะพิจารณาจาก ราคารวม

๕.๓ หากผู้ยื่นข้อเสนอรายใดมีคุณสมบัติไม่ถูกต้องตามข้อ ๒ หรือยื่นหลักฐานการยื่นข้อเสนอไม่ถูกต้อง หรือไม่ครบถ้วนตามข้อ ๓ หรือยื่นข้อเสนอไม่ถูกต้องตามข้อ ๔ คณะกรรมการพิจารณาผลฯ จะไม่รับพิจารณาข้อเสนอของผู้ยื่นข้อเสนอรายนั้น เว้นแต่ ผู้ยื่นข้อเสนอรายใดเสนอเอกสารทางเทคนิคหรือแบบรูปและรายการละเอียดและขอบเขตของงานที่จะจ้างไม่ครบถ้วน หรือเสนอรายละเอียดแตกต่างไปจากเงื่อนไขที่เทศบาลนครนครศรีธรรมราชกำหนดไว้ในประกาศและเอกสารประกวดราคาอิเล็กทรอนิกส์ ในส่วนที่มีสาระสำคัญและความต่างนั้น ไม่มีผลทำให้เกิดการได้เปรียบเสียเปรียบ ต่อผู้ยื่นข้อเสนอรายอื่น หรือเป็นการผิดพลาดเล็กน้อย คณะกรรมการพิจารณาผลฯ อาจพิจารณาผ่อนปรนการตัดสินคดี ผู้ยื่นข้อเสนอรายนั้น

๕.๔ เทศบาลนครนครศรีธรรมราชสงวนสิทธิ์ไม่พิจารณาข้อเสนอของผู้ยื่นข้อเสนอ โดยไม่มีการผ่อนผัน ในกรณีดังต่อไปนี้

(๑) ไม่กรอกชื่อผู้ยื่นข้อเสนอในการเสนอราคาทางระบบจัดซื้อจัดจ้าง ด้วยอิเล็กทรอนิกส์

(๒) เสนอรายละเอียดแตกต่างไปจากเงื่อนไขที่กำหนดในเอกสารประกวดราคา อิเล็กทรอนิกส์ที่เป็นสาระสำคัญ หรือมีผลทำให้เกิดความได้เปรียบเสียเปรียบแก่ผู้ยื่นข้อเสนอรายอื่น

(๓) ไม่ชำระค่าซื้อเอกสารประกวดราคาอิเล็กทรอนิกส์ หรือชำระไม่ครบถ้วน

(๔) ชำระค่าซื้อเอกสารประกวดราคาอิเล็กทรอนิกส์ในวันหรือเวลาอื่นนอกเหนือจากวันและเวลาที่กำหนดในเอกสารประกวดราคาอิเล็กทรอนิกส์ ไม่ว่าจะเป็นการชำระก่อนถึงวันและเวลาที่กำหนด หรือเมื่อพ้นวันและเวลาที่กำหนดแล้ว

(๕) ไม่ได้ส่งหลักฐานการชำระเงินตามช่องทางที่กำหนดในเอกสารประกวดราคาอิเล็กทรอนิกส์มาให้หน่วยงานของรัฐตรวจสอบความถูกต้อง ภายในวันและเวลาที่กำหนดไว้ในเอกสารประกวดราคาอิเล็กทรอนิกส์

๕.๕ ในการตัดสินการประกวดราคาอิเล็กทรอนิกส์หรือในการทำสัญญา คณะกรรมการพิจารณาผลฯ หรือเทศบาลนครนครศรีธรรมราช มีสิทธิให้ผู้ยื่นข้อเสนอชี้แจงข้อเท็จจริงเกี่ยวกับสภาพ ฐานะ หรือข้อเท็จจริงอื่นใดที่เกี่ยวข้องกับผู้ยื่นข้อเสนอเพิ่มเติมได้ เทศบาลนครนครศรีธรรมราชมีสิทธิ

จะไม่รับข้อเสนอ ไม่รับราคา หรือไม่ทำสัญญา หากข้อเท็จจริงดังกล่าวไม่เหมาะสมหรือไม่ถูกต้อง

๕.๖ เทศบาลนครนครศรีธรรมราชหวังไว้ซึ่งสิทธิที่จะไม่รับราคาต่ำสุด หรือราคาหนึ่งราคาใด หรือราคาที่เสนอทั้งหมดก็ได้ และอาจพิจารณาเลือกจ้างก่อสร้างในจำนวน หรือขนาด หรือเฉพาะรายการหนึ่งรายการใด หรืออาจจะยกเลิก การประกวดราคาอิเล็กทรอนิกส์โดยไม่พิจารณาจัดจ้างก่อสร้างเลยก็ได้ สุดแต่จะพิจารณา ทั้งนี้ เพื่อประโยชน์ของทางราชการเป็นสำคัญ และให้ถือว่า การตัดสินใจของ เทศบาลนครนครศรีธรรมราชเป็นเด็ดขาด ผู้ยื่นข้อเสนอจะเรียกร้องค่าใช้จ่าย หรือค่าเสียหายใดๆ มิได้ รวมทั้ง เทศบาลนครนครศรีธรรมราชจะพิจารณายกเลิกการประกวดราคาอิเล็กทรอนิกส์และลงโทษผู้ยื่นข้อเสนอเป็นผู้ทำงานไม่ว่าจะเป็นผู้ยื่นข้อเสนอที่ได้รับการคัดเลือกหรือไม่ก็ตาม หากมีเหตุที่เชื่อถือได้ว่ายื่นข้อเสนอกระทำการโดยไม่สุจริต เช่น การเสนอเอกสารอันเป็นเท็จ หรือใช้ชื่อบุคคลธรรมดา หรือนิติบุคคลอื่นมาเสนอราคาแทน เป็นต้น

ในกรณีที่ผู้ยื่นข้อเสนอรายที่เสนอราคาต่ำสุด เสนอราคาต่ำจนคาดหมายได้ว่าไม่อาจดำเนินงานตามเอกสารประกวดราคาอิเล็กทรอนิกส์ได้ ในกรณีที่ระหว่างระยะเวลาตามสัญญาจนถึงวันที่ผู้ว่าจ้างได้ตรวจรับงานครั้งสุดท้ายได้เกิดความเสียหายอย่างร้ายแรงจากหรือแก่งานก่อสร้างถึงขนาดที่ก่อให้เกิดอันตรายต่อชีวิตหรือทรัพย์สินของประชาชนอันเนื่องมาจากการกระทำหรือละเว้นการกระทำใด ๆ ของผู้รับจ้าง ภายในระยะเวลา ๒ ปี นับตั้งแต่วันที่เกิดเหตุจนถึงวันยื่นข้อเสนอ คณะกรรมการพิจารณาผลฯ หรือ เทศบาลนครนครศรีธรรมราช จะให้ผู้ยื่นข้อเสนออื่นชี้แจงและแสดงหลักฐานที่ทำให้เชื่อได้ว่า ผู้ยื่นข้อเสนอสามารถดำเนินการตามเอกสารประกวดราคาอิเล็กทรอนิกส์ให้เสร็จสมบูรณ์ หากคำชี้แจงไม่เป็นที่รับฟังได้ เทศบาลนครนครศรีธรรมราช มีสิทธิที่จะไม่รับข้อเสนอหรือไม่รับราคาของผู้ยื่นข้อเสนอรายนั้น ทั้งนี้ ผู้ยื่นข้อเสนอดังกล่าวไม่มีสิทธิเรียกร้องค่าใช้จ่ายหรือค่าเสียหายใดๆ จากเทศบาลนครนครศรีธรรมราช

๕.๗ ก่อนลงนามในสัญญา เทศบาลนครนครศรีธรรมราช อาจประกาศยกเลิกการประกวดราคาอิเล็กทรอนิกส์ หากปรากฏว่ามีการกระทำที่เข้าลักษณะผู้ยื่นข้อเสนอที่ชนะการประกวดราคา หรือที่ได้รับการคัดเลือกมีผลประโยชน์ร่วมกัน หรือมีส่วนได้เสียกับผู้ยื่นข้อเสนอรายอื่น หรือขัดขวางการแข่งขันอย่างเป็นธรรม หรือสมยอมกันกับผู้ยื่นข้อเสนอรายอื่น หรือเจ้าหน้าที่ในการเสนอราคา หรือสื่อว่ากระทำการทุจริตอื่นใดในการเสนอราคา

๕.๘ หากผู้ยื่นข้อเสนอซึ่งเป็นผู้ประกอบการ SMEs เสนอราคาสูงกว่าราคาต่ำสุดของผู้ยื่นข้อเสนอรายอื่นที่ไม่เกินร้อยละ ๑๐ ให้จัดซื้อจัดจ้างกับผู้ประกอบการ SMEs ดังกล่าว โดยจัดเรียงลำดับผู้ยื่นข้อเสนอซึ่งเป็นผู้ประกอบการ SMEs ซึ่งเสนอราคาสูงกว่าราคาต่ำสุดของผู้ยื่นข้อเสนอรายอื่นไม่เกินร้อยละ ๑๐ ที่จะเรียกมาทำสัญญาไม่เกิน ๓ ราย

ผู้ยื่นข้อเสนอที่เป็นกิจการร่วมค้าที่จะได้สิทธิตามวรรคหนึ่ง ผู้เข้าร่วมค้าทุกรายจะต้องเป็นผู้ประกอบการ SMEs

ทั้งนี้ ผู้ประกอบการ SMEs ที่จะได้แต้มต่อด้านราคาตามวรรคหนึ่ง จะต้องมิวงเงินสัญญาสะสมตามปีปฏิทินรวมกับราคาที่เสนอในครั้งนั้นแล้ว มีมูลค่ารวมกันไม่เกินมูลค่าของรายได้ตามขนาดที่ขึ้นทะเบียนไว้กับ สสว.

๕.๙ หากผู้ยื่นข้อเสนอซึ่งมิใช่ผู้ประกอบการ SMEs แต่เป็นบุคคลธรรมดาที่ถือสัญชาติไทยหรือนิติบุคคลที่จัดตั้งขึ้นตามกฎหมายไทยเสนอราคาสูงกว่าราคาต่ำสุดของผู้ยื่นข้อเสนอซึ่งเป็นบุคคลธรรมดาที่มิได้ถือสัญชาติไทยหรือนิติบุคคลที่จัดตั้งขึ้นตามกฎหมายของต่างประเทศไม่เกินร้อยละ ๓ ให้จัดซื้อจัดจ้างกับบุคคลธรรมดาที่ถือสัญชาติไทยหรือนิติบุคคลที่จัดตั้งขึ้นตามกฎหมายไทยดังกล่าว ผู้ยื่นข้อเสนอที่เป็นกิจการร่วมค้าที่จะได้สิทธิตามวรรคหนึ่ง ผู้เข้าร่วมค้าทุกรายจะต้องเป็นบุคคลธรรมดาที่ถือสัญชาติไทยหรือนิติบุคคลที่จัดตั้งขึ้นตามกฎหมายไทย

๖. การทำสัญญาจ้างก่อสร้าง

ผู้ชนะการประกวดราคาอิเล็กทรอนิกส์จะต้องทำสัญญาจ้างตามแบบสัญญา ดังระบุในข้อ ๑.๓ หรือทำข้อตกลงเป็นหนังสือกับเทศบาลนครนครศรีธรรมราช ภายใน ๗ วัน นับถัดจากวันที่ได้รับแจ้ง และจะต้องวางหลักประกันสัญญาเป็นจำนวนเงินเท่ากับร้อยละ ๕ ของราคาค่าจ้างที่ประกวดราคาอิเล็กทรอนิกส์ ให้เทศบาลนครนครศรีธรรมราชยึดถือไว้ในขณะทำสัญญาโดยใช้หลักประกันอย่างหนึ่งอย่างใดดังต่อไปนี้

๖.๑ เงินสด

๖.๒ เช็ครีหรือตราพท์ที่ธนาคารเซ็นส่งจ่าย ซึ่งเป็นเช็ครีหรือตราพท์ลงวันที่ที่ใช้เช็ครีหรือตราพท์นั้น ชำระต่อเจ้าหน้าที่ในวันทำสัญญา หรือก่อนวันนั้นไม่เกิน ๓ วันทำการ

๖.๓ หนังสือค้ำประกันของธนาคารภายในประเทศ ตามตัวอย่างที่คณะกรรมการนโยบายกำหนด ดังระบุในข้อ ๑.๔ (๒) หรือจะเป็นหนังสือค้ำประกันอิเล็กทรอนิกส์ตามวิธีการที่กรมบัญชีกลางกำหนด

๖.๔ หนังสือค้ำประกันของบริษัทเงินทุน หรือบริษัทเงินทุนหลักทรัพย์ที่ได้รับอนุญาตให้ประกอบกิจการเงินทุนเพื่อการพาณิชย์และประกอบธุรกิจค้ำประกันตามประกาศของธนาคารแห่งประเทศไทย ตามรายชื่อบริษัทเงินทุนที่ธนาคารแห่งประเทศไทยแจ้งเวียนให้ทราบ โดยอนุโลมให้ใช้ตามตัวอย่างหนังสือค้ำประกันของธนาคารที่คณะกรรมการนโยบายกำหนด ดังระบุในข้อ ๑.๔ (๒)

๖.๕ พันธบัตรรัฐบาลไทย

หลักประกันนี้จะคืนให้ โดยไม่มีดอกเบี้ยภายใน ๑๕ วันนับถัดจากวันที่ผู้ชนะการประกวดราคาอิเล็กทรอนิกส์ (ผู้รับจ้าง) พ้นจากข้อผูกพันตามสัญญาจ้างแล้ว

๗. ค่าจ้างและการจ่ายเงิน

เทศบาลนครนครศรีธรรมราช จะจ่ายค่าจ้างซึ่งได้รวมภาษีมูลค่าเพิ่มตลอดจนภาษีอากรอื่น ๆ และค่าใช้จ่ายทั้งปวงด้วยแล้วให้แก่ผู้ยื่นข้อเสนอที่ได้รับการคัดเลือกให้เป็นผู้รับจ้าง เมื่อผู้รับจ้างได้ปฏิบัติงานถูกต้องและครบถ้วนตามสัญญาจ้างหรือข้อตกลง และเทศบาลนครนครศรีธรรมราชได้ตรวจรับมอบงานจ้างเรียบร้อยแล้ว รวมทั้งทำสถานที่ก่อสร้างให้สะอาดเรียบร้อย

๘. อัตราค่าปรับ

ค่าปรับตามสัญญาจ้างแนบท้ายเอกสารประกวดราคาอิเล็กทรอนิกส์นี้ หรือข้อตกลงจ้างเป็นหนังสือจะกำหนด ดังนี้

๘.๑ กรณีที่ผู้รับจ้างนำงานที่รับจ้างไปจ้างช่วงให้ผู้อื่นทำอีกทอดหนึ่งโดยไม่ได้รับอนุญาตจากเทศบาลนครนครศรีธรรมราช จะกำหนดค่าปรับสำหรับการฝ่าฝืนดังกล่าวเป็นจำนวนร้อยละ ๑๐ ของวงเงินของงานจ้างช่วงนั้น

๘.๒ กรณีที่ผู้รับจ้างปฏิบัติผิดสัญญาจ้างก่อสร้าง นอกเหนือจากข้อ ๘.๑ จะกำหนดค่าปรับเป็นรายวันเป็นจำนวนเงินตายตัวในอัตราร้อยละ ๐.๒๕ ของราคางานจ้าง

๙. การรับประกันความชำรุดบกพร่อง

ผู้ชนะการประกวดราคาอิเล็กทรอนิกส์ซึ่งได้ทำสัญญาจ้าง ตามแบบ ดังระบุในข้อ ๑.๓ หรือข้อตกลงจ้างเป็นหนังสือแล้วแต่กรณี จะต้องรับประกันความชำรุดบกพร่องของงานจ้างที่เกิดขึ้นภายในระยะเวลา ไม่น้อยกว่า ๒ ปี นับถัดจากวันที่เทศบาลนครนครศรีธรรมราชได้รับมอบงาน โดยต้องบริหารจัดการซ่อมแซมแก้ไขให้ใช้งานได้ดังเดิมภายใน ๑๕ วัน นับถัดจากวันที่ได้รับแจ้งความชำรุดบกพร่อง

๑๐. ข้อสงวนสิทธิ์ในการยื่นข้อเสนอและอื่น ๆ

๑๐.๑ เงินค่าจ้างสำหรับงานจ้างครั้งนี้ ได้มาจากเงินงบประมาณประจำปี พ.ศ. ๒๕๖๙ การลงนามในสัญญาจะกระทำต่อเมื่อ เทศบาลนครนครศรีธรรมราชได้รับอนุมัติเงิน ค่าก่อสร้างจากเงินงบประมาณประจำปี พ.ศ. ๒๕๖๙

๑๐.๒ เมื่อเทศบาลนครนครศรีธรรมราชได้คัดเลือกผู้ยื่นข้อเสนอรายใดให้เป็นผู้รับจ้าง และได้ตกลงจ้าง ตามการประกวดราคาอิเล็กทรอนิกส์แล้ว ถ้าผู้รับจ้างจะต้องส่งหรือนำสิ่งของมาเพื่องานจ้างดังกล่าวเข้ามาจากต่างประเทศ และของนั้นต้องนำเข้ามาโดยทางเรือในเส้นทางที่มีเรือไทยเดินอยู่ และสามารถให้บริการรับขนได้ตามที่รัฐมนตรีว่าการกระทรวงคมนาคมประกาศกำหนด ผู้ยื่นข้อเสนอซึ่งเป็นผู้รับจ้างจะต้องปฏิบัติตามกฎหมายว่าด้วยการส่งเสริมการพาณิชย์ ดังนี้

(๑) แจกการส่งหรือนำสิ่งของดังกล่าวเข้ามาจากต่างประเทศต่อกรมเจ้าท่า ภายใน ๗ วัน นับตั้งแต่วันที่ผู้รับจ้างส่งหรือซื้อของจากต่างประเทศ เว้นแต่เป็นของที่รัฐมนตรีว่าการกระทรวงคมนาคมประกาศยกเว้นให้บรรทุกโดยเรืออื่นได้

(๒) จัดการให้สิ่งของดังกล่าวบรรทุกโดยเรือไทย หรือเรือที่มีสิทธิเช่นเดียวกับเรือไทยจากต่างประเทศมายังประเทศไทย เว้นแต่จะได้รับอนุญาตจากกรมเจ้าท่า ให้บรรทุกสิ่งของนั้น โดยเรืออื่น ที่มีใช้เรือไทย ซึ่งจะต้องได้รับอนุญาตเช่นนั้นก่อนบรรทุกของลงเรืออื่น หรือเป็นของที่รัฐมนตรีว่าการกระทรวงคมนาคมประกาศยกเว้นให้บรรทุกโดยเรืออื่น

(๓) ในกรณีที่มิปฏิบัติตาม (๑) หรือ (๒) ผู้รับจ้างจะต้องรับผิดชอบตามกฎหมายว่าด้วยการส่งเสริมการพาณิชย์

๑๐.๓ ผู้ยื่นข้อเสนอซึ่งเทศบาลนครนครศรีธรรมราชได้คัดเลือกแล้ว ไม่ไปทำสัญญาหรือข้อตกลงจ้างเป็นหนังสือภายในเวลาที่กำหนดดังระบุไว้ในข้อ ๗ เทศบาลนครนครศรีธรรมราชจะริบหลักประกันการยื่นข้อเสนอ หรือเรียกธำเนาะจากผู้ออกหนังสือค้ำประกัน การยื่นข้อเสนอทันที และอาจพิจารณาเรียกธำเนาะให้ชดเชยความเสียหายอื่น (ถ้ามี) รวมทั้งจะพิจารณาให้เป็นผู้ทำงาน ตามระเบียบกระทรวงการคลังว่าด้วยการจัดซื้อจัดจ้างและการบริหารพัสดุภาครัฐ พ.ศ. ๒๕๖๐

๑๐.๔ เทศบาลนครนครศรีธรรมราช สงวนสิทธิ์ที่จะแก้ไขเพิ่มเติมเงื่อนไข หรือ
ข้อกำหนดในแบบสัญญาหรือข้อตกลงจ้างเป็นหนังสือให้เป็นไปตามความเห็นของสำนักงานอัยการสูงสุด (ถ้ามี)

๑๐.๕ ในกรณีที่เอกสารแนบท้ายเอกสารประกวดราคาอิเล็กทรอนิกส์นี้ มีความขัดหรือ
แย้งกัน ผู้ยื่นข้อเสนอจะต้องปฏิบัติตามคำวินิจฉัยของเทศบาลนครนครศรีธรรมราช คำวินิจฉัยดังกล่าวให้ถือ
เป็นที่สุด และ ผู้ยื่นข้อเสนอไม่มีสิทธิเรียกร้องค่าใช้จ่ายใดๆ เพิ่มเติม

๑๐.๖ เทศบาลนครนครศรีธรรมราช อาจประกาศยกเลิกการจัดจ้างในกรณีต่อไปนี้ได้
โดยที่ผู้ยื่นข้อเสนอจะเรียกร้องค่าเสียหายใดๆ จากเทศบาลนครนครศรีธรรมราชไม่ได้

(๑) เทศบาลนครนครศรีธรรมราชไม่ได้รับการจัดสรรเงินที่จะใช้ในการจัดจ้าง
หรือได้รับจัดสรรแต่ไม่เพียงพอที่จะทำการจัดจ้างครั้งนี้ต่อไป

(๒) มีการกระทำที่เข้าลักษณะผู้ยื่นข้อเสนอที่ชนะการจัดจ้างหรือที่ได้รับการ
คัดเลือกมีผลประโยชน์ร่วมกัน หรือมีส่วนได้เสียกับผู้ยื่นข้อเสนอรายอื่น หรือขัดขวางการแข่งขันอย่างเป็น
ธรรมหรือสมยอมกันกับผู้ยื่นข้อเสนอรายอื่น หรือเจ้าหน้าที่ในการเสนอราคา หรือสื่อว่ากระทำการทุจริตอื่นใด
ในการเสนอราคา

(๓) การทำการจัดจ้างครั้งนี้ต่อไปอาจก่อให้เกิดความเสียหายแก่เทศบาลนคร
นครศรีธรรมราช หรือกระทบต่อประโยชน์สาธารณะ

(๔) กรณีอื่นในทำนองเดียวกับ (๑) (๒) หรือ (๓) ตามที่กำหนดในกฎกระทรวง
ซึ่งออกตามความในกฎหมายว่าด้วยการจัดซื้อจัดจ้างและการบริหารพัสดุภาครัฐ

๑๐.๗ ผู้ยื่นข้อเสนอจะต้องเลือกช่องทางการอุทธรณ์และช่องทางการรับหนังสือแจ้ง
ตอบผลการพิจารณาอุทธรณ์ไว้ตั้งแต่ขั้นตอนการยื่นข้อเสนอ และหากผู้ยื่นข้อเสนอมีความประสงค์ที่จะ
อุทธรณ์ผลการประกาศผู้ชนะการจัดซื้อจัดจ้าง จะต้องยื่นอุทธรณ์และรับหนังสือแจ้งตอบการพิจารณาอุทธรณ์
ผ่านช่องทางที่ได้เลือกไว้เท่านั้น

๑๑. การปรับราคาค่างานก่อสร้าง

การปรับราคาค่างานก่อสร้างตามสูตรการปรับราคาตั้งระบุในข้อ ๑.๕ จะนำมาใช้ในกรณี
ที่ ค่างานก่อสร้างลดลงหรือเพิ่มขึ้น โดยวิธีการต่อไปนี้

ตามเงื่อนไข หลักเกณฑ์ สูตรและวิธีคำนวณที่ใช้กับสัญญาแบบปรับราคาได้ตามมติ
คณะรัฐมนตรีเมื่อวันที่ ๒๒ สิงหาคม ๒๕๓๒ เรื่อง การพิจารณาช่วยเหลือผู้ประกอบการอาชีพงานก่อสร้าง ตาม
หนังสือสำนักเลขาธิการคณะรัฐมนตรี ที่ นร ๐๒๐๓/ว ๑๐๙ ลงวันที่ ๒๔ สิงหาคม ๒๕๓๒

สูตรการปรับราคา (สูตรค่า K) จะต้องคงที่ที่ระดับที่กำหนดไว้ในวันแล้วเสร็จตามที่
กำหนดไว้ในสัญญา หรือภายในระยะเวลาที่เทศบาลนครนครศรีธรรมราชได้ขยายออกไป โดยจะใช้สูตรของ
ทางราชการที่ได้ระบุในข้อ ๑.๕

๑๒. มาตรฐานฝีมือช่าง

เมื่อเทศบาลนครนครศรีธรรมราชได้คัดเลือกผู้ยื่นข้อเสนอรายใดให้เป็นผู้รับจ้างและได้
ตกลงจ้างก่อสร้าง ตามประกาศนี้แล้วผู้ยื่นข้อเสนอจะต้องตกลงว่าในการปฏิบัติงานก่อสร้างดังกล่าว ผู้ยื่นข้อ

เสนอจะต้องมีและ ใช้ผู้ผ่านการทดสอบมาตรฐานฝีมือช่างหรือผู้ผ่านการทดสอบมาตรฐานฝีมือช่างจาก สถานศึกษาของหน่วยราชการ หรือผู้มีวุฒิปริญญาตรี ปวช. ปวส. และ ปวท.หรือเทียบเท่าจากสถาบันการศึกษาที่ ก.พ. รับรองให้เข้ารับราชการได้ ในอัตราไม่ต่ำกว่าร้อยละ ๑๐ ของแต่ละสาขาช่างแต่จะต้องมีจำนวนช่างอย่างน้อย ๑ คน ในแต่ละสาขาช่าง ดังต่อไปนี้

๑๒.๑ วิศวกรโยธา

๑๒.๒ ช่างโยธา/ช่างก่อสร้าง

๑๓. การปฏิบัติตามกฎหมายและระเบียบ

ในระหว่างระยะเวลาการก่อสร้าง ผู้ยื่นข้อเสนอที่ได้รับการคัดเลือกให้เป็นผู้รับจ้างต้องปฏิบัติ ตามหลักเกณฑ์ที่กฎหมายและระเบียบได้กำหนดไว้โดยเคร่งครัด

๑๔. การประเมินผลการปฏิบัติงานของผู้ประกอบการ

เทศบาลนครนครศรีธรรมราช สามารถนำผลการปฏิบัติงานแล้วเสร็จตามสัญญาของผู้ยื่นข้อเสนอที่ได้รับการคัดเลือกให้ เป็นผู้รับจ้างเพื่อนำมาประเมินผลการปฏิบัติงานของผู้ประกอบการ

ทั้งนี้ หากผู้ยื่นข้อเสนอที่ได้รับการคัดเลือกไม่ผ่านเกณฑ์ที่กำหนดจะถูกระงับการยื่นข้อเสนอหรือทำสัญญากับเทศบาลนครนครศรีธรรมราช ไว้ชั่วคราว

เทศบาลนครนครศรีธรรมราช

๕ มิถุนายน ๒๕๖๙



(นางบังอร บุตรมะรัถยา)

หัวหน้าเจ้าหน้าที่พัสดุ

ขอบเขตของงาน (Terms of Reference : TOR)
โครงการก่อสร้างท่อระบายน้ำคอนกรีตเสริมเหล็ก ซอยทุ่งเช่า ๗ แยก ๑
เทศบาลนครนครศรีธรรมราช ประจำปีงบประมาณ พ.ศ. ๒๕๖๙

๑. ความเป็นมา

ด้วยเทศบาลนครนครศรีธรรมราช มีความประสงค์จะดำเนินการจัดจ้างโครงการก่อสร้างท่อระบายน้ำคอนกรีตเสริมเหล็ก ซอยทุ่งเช่า ๗ แยก ๑ เพื่อระบายน้ำไม่ให้เกิดท่วมขังบ้านเรือนของประชาชน

๒. วัตถุประสงค์

เพื่อระบายน้ำไม่ให้เกิดท่วมขังบ้านเรือนของประชาชน

๓. คุณสมบัติของผู้ยื่นข้อเสนอ

- ๓.๑ มีความสามารถตามกฎหมาย
 - ๓.๒ ไม่เป็นบุคคลล้มละลาย
 - ๓.๓ ไม่อยู่ระหว่างเลิกกิจการ
 - ๓.๔ ไม่เป็นบุคคลซึ่งอยู่ระหว่างถูกระงับการยื่นข้อเสนอหรือทำสัญญากับหน่วยงานของรัฐไว้ชั่วคราว ตามที่ประกาศเผยแพร่ในระบบเครือข่ายสารสนเทศของกรมบัญชีกลาง
 - ๓.๕ ไม่เป็นบุคคลซึ่งถูกระงับชื่อไว้ในบัญชีรายชื่อผู้ทำงาน และได้แจ้งเวียนชื่อให้เป็นผู้ทำงานของหน่วยงานของรัฐ ในระบบเครือข่ายสารสนเทศของกรมบัญชีกลาง ซึ่งรวมถึงนิติบุคคลที่ผู้ทำงานเป็นหุ้นส่วนผู้จัดการ กรรมการผู้จัดการ ผู้บริหาร ผู้มีอำนาจในการดำเนินงานในกิจการของนิติบุคคลนั้นด้วย
 - ๓.๖ มีคุณสมบัติและไม่มีลักษณะต้องห้ามตามที่คณะกรรมการนโยบายการจัดซื้อจัดจ้างและการบริหารพัสดุภาครัฐกำหนดในราชกิจจานุเบกษา
 - ๓.๗ เป็นนิติบุคคล ผู้มีอาชีพรับจ้างงานที่ประกวดราคาอิเล็กทรอนิกส์ดังกล่าว
 - ๓.๘ ไม่เป็นผู้ได้รับเอกสิทธิ์หรือความคุ้มกัน ซึ่งอาจปฏิเสธไม่ยอมขึ้นศาลไทย เว้นแต่รัฐบาลของผู้เสนอราคาได้มีคำสั่งให้สละสิทธิ์ความคุ้มกันเช่นนั้น
 - ๓.๙ ไม่เป็นผู้มีผลประโยชน์ร่วมกันกับผู้เสนอราคารายอื่นที่เข้าเสนอราคาให้แก่เทศบาลนครนครศรีธรรมราช ณ วันประกาศประกวดราคาอิเล็กทรอนิกส์ หรือไม่เป็นผู้กระทำการอันเป็นการขัดขวางการแข่งขันราคาอย่างเป็นธรรมในการประกวดราคาครั้งนี้
 - ๓.๑๐ ผู้เสนอราคาต้องมีผลงานประเภทเดียวกันกับงานที่ประกวดราคาจ้างก่อสร้าง ในวงเงินไม่น้อยกว่า ๕๐๐,๐๐๐.๐๐ บาท (ห้าแสนบาทถ้วน) จะต้องเป็นผลงานที่อยู่ในสัญญาเดียวกัน เท่านั้น และเป็นผลงานที่เป็นคู่สัญญาโดยตรงกับหน่วยงานของรัฐ หรือหน่วยงานเอกชนที่เทศบาลนครนครศรีธรรมราช เชื่อถือ
 - ๓.๑๑ ผู้ยื่นข้อเสนอซึ่งเป็นผู้รับจ้างจะต้องมีเจ้าหน้าที่อย่างน้อยประกอบด้วย
 - ๓.๑๑.๑ วิศวกรโครงการได้รับอนุญาตเป็นผู้ประกอบวิชาชีพวิศวกรรมควบคุม ไม่ต่ำกว่าประเภทภาควิศวกร สาขาวิศวกรรมโยธา จำนวน ๑ คน
 - ๓.๑๑.๒ ช่างประจำโครงการ วุฒิบัตร ระดับ ปวช. ปวส. และปวท. หรือเทียบเท่าจากสถาบันการศึกษาที่ ก.พ. รับรองให้เข้ารับราชการได้ สาขาโยธา หรือสาขาก่อสร้าง หรือสาขาสำรวจ จำนวน ๑ คน
- โดยผู้รับจ้างจะต้องยื่นหลักฐานแสดงคุณวุฒิการศึกษาและหลักฐานใบอนุญาตประกอบวิชาชีพควบคุมที่ยังไม่หมดอายุ ในสาขาวิศวกรรมที่กำหนด ก่อนเข้าดำเนินการ

๓.๑๒ คู่สัญญา (ฝ่ายผู้รับจ้าง) กับเทศบาลนครนครศรีธรรมราช จะต้องดำเนินการจัดทำแผนการใช้วัสดุที่ผลิตภายในประเทศไม่น้อยกว่าร้อยละ ๖๐ ของมูลค่าวัสดุที่จะใช้ในงานก่อสร้างทั้งหมดตามสัญญาภายใน ๖๐ วัน นับถัดจากวันที่ได้ลงนามสัญญาตามแบบที่กำหนด

๔. รายละเอียดคุณลักษณะเฉพาะของวัสดุที่จะดำเนินการจัดจ้าง

ก่อสร้างท่อระบายน้ำคอนกรีตเสริมเหล็ก ซอยทุ่งข่า ๗ แยก ๑ ขนาดเส้นผ่าศูนย์กลาง ๐.๔๐ เมตร พร้อมบ่อพักคอนกรีตเสริมเหล็ก ฝาเหล็กรั้งฝั่งทุกระยะ ๑๐.๐๐ เมตร ยาว ๒๒๐.๐๐ เมตร รายละเอียดตามประมาณการงานก่อสร้าง และตามแบบแปลนที่เทศบาลนครนครศรีธรรมราชกำหนด

๕. กำหนดเวลาส่งมอบวัสดุ

ภายใน ๑๕๐ วัน นับถัดจากวันที่ลงนามในสัญญา

๖. หลักเกณฑ์ในการพิจารณาคัดเลือกข้อเสนอ

ในการพิจารณาคัดเลือกผู้ชนะการยื่นข้อเสนอ เทศบาลนครนครศรีธรรมราช จะพิจารณาคัดสินโดยใช้เกณฑ์ราคา

๗. วงเงินในการจัดจ้าง

ภายในวงเงินงบประมาณ ๑,๐๐๐,๐๐๐.- บาท (หนึ่งล้านบาทถ้วน)

โดยเบิกจ่ายจากงบประมาณตามเทศบัญญัติงบประมาณรายจ่ายประจำปีงบประมาณ พ.ศ. ๒๕๖๙ แผนงานอุตสาหกรรมและการโยธา งานก่อสร้าง งบลงทุน หมวดค่าที่ดินและสิ่งก่อสร้าง ประเภทค่าก่อสร้างสิ่งสาธารณูปการ โครงการก่อสร้างท่อระบายน้ำคอนกรีตเสริมเหล็ก ซอยทุ่งข่า ๗ แยก ๑ จำนวน ๑,๐๐๐,๐๐๐.- บาท (หนึ่งล้านบาทถ้วน)

ราคากลางงานก่อสร้าง จำนวน ๑,๑๘๕,๐๐๘.๙๖ บาท (หนึ่งล้านหนึ่งแสนแปดหมื่นห้าพันแปดบาทเก้าสิบกสตางค์)

๘. งวดงานและการเบิกจ่ายเงิน

แบ่งงวดงานเป็น ๑ งวด

๙. อัตราค่าปรับ

๙.๑ กรณีผู้รับจ้างนำงานที่รับจ้างไปจ้างช่วงให้ผู้อื่นทำอีกทอดหนึ่งโดยไม่ได้รับอนุญาตจะกำหนดค่าปรับสำหรับการฝ่าฝืนดังกล่าว เป็นจำนวนร้อยละ ๑๐ ของวงเงินจ้างช่วงนั้น

๙.๒ กรณีผู้รับจ้างปฏิบัติผิดสัญญาจ้าง จะกำหนดค่าปรับเป็นรายวันในอัตราร้อยละ ๐.๒๕ ของราคางานจ้าง

๑๐. การรับประกันความชำรุดบกพร่อง

ผู้ชนะการเสนอราคาจะต้องรับประกันความชำรุดบกพร่องของงานจ้างที่เกิดขึ้นภายในระยะเวลาไม่น้อยกว่า ๒ ปี นับถัดจากวันที่เทศบาลนครนครศรีธรรมราชได้รับมอบงาน โดยต้องจัดการซ่อมแซมแก้ไขให้ใช้การได้ดีดังเดิมภายใน ๑๕ วัน นับถัดจากวันที่ได้รับแจ้งความชำรุดบกพร่อง

๑๑. เงื่อนไขอื่น ๆ

๑๑.๑ ราคากลางของทางราชการ ไม่ถือว่าผูกพันที่ผู้ยื่นข้อเสนอจะพิจารณาไปตามนั้น ผู้ยื่นข้อเสนอจะต้องรับผิดชอบในการถอดแบบและคำนวณราคากลางเอง จะนำราคาของทางราชการปฏิเสธความรับผิดชอบหรือเรียกร้องราคางานเพิ่มในภายหลังมิได้

๑๑.๒ การปรับราคาค่างานก่อสร้าง การปรับราคาค่างานก่อสร้างตามสูตรการปรับราคาจะนำมาใช้ในกรณีที่ค่างานก่อสร้างลดลงหรือเพิ่มขึ้น โดยวิธีการตามเงื่อนไข หลักเกณฑ์ สูตรและวิธีคำนวณที่ใช้กับสัญญาแบบปรับราคาได้ ตามมติคณะรัฐมนตรีเมื่อวันที่ ๒๒ สิงหาคม ๒๕๓๒ เรื่อง การพิจารณาช่วยเหลือผู้ประกอบการอาชีพงานก่อสร้าง ตามหนังสือสำนักเลขาธิการคณะรัฐมนตรี ที่ นร ๐๒๐๓/ว ๑๐๙ ลงวันที่ ๒๔ สิงหาคม ๒๕๓๒

๑๑.๓ ผู้ยื่นข้อเสนอซึ่งเป็นผู้รับจ้างจะต้องจัดทำป้ายประชาสัมพันธ์โครงการ ณ ที่ตั้งโครงการ เพื่อเผยแพร่ประชาสัมพันธ์ให้ประชาชนทั่วไปได้รับทราบ ให้ติดตั้งแผ่นป้ายรายละเอียดงานก่อสร้างไว้ ณ จุดเริ่มต้นและจุดสิ้นสุดงานก่อสร้างอย่างน้อย จำนวน ๒ จุด

ลงชื่อ.....ประธานกรรมการ

(นายธีรนนต์ เมืองดิษฐ์)

หัวหน้าฝ่ายสาธารณูปโภค

ลงชื่อ.....กรรมการ

(นายอดิศักดิ์ เหมทานนท์)

วิศวกรโยธาชำนาญการ

ลงชื่อ.....กรรมการ

(นายรณภัทร พิทักษ์)

นายช่างโยธาปฏิบัติงาน

ตารางแสดงวงเงินงบประมาณที่ได้รับจัดสรรและราคากลางในงานจ้างก่อสร้าง

1. ชื่อโครงการ

ประกวดราคาจ้างก่อสร้างท่อระบายน้ำคอนกรีตเสริมเหล็ก ซอยทุ่งข่า ๗ แยก ๑ ขนาดเส้นผ่าศูนย์กลาง ๐.๕๐ เมตร

พร้อมบ่อพักคอนกรีตเสริมเหล็ก ฝาเหล็กรั้งฝั่งทุกระยะ ๑๐.๐๐ เมตร ยาว ๒๒๐.๐๐ เมตร

รายละเอียดตามประมาณการงานก่อสร้าง และตามแบบแปลนที่เทศบาลนครนครศรีธรรมราช

ด้วยวิธีประกวดราคาอิเล็กทรอนิกส์ (e-bidding) / ก่อสร้างท่อระบายน้ำคอนกรีตเสริมเหล็ก ซอยทุ่งข่า ๗ แยก ๑

2. หน่วยงานเจ้าของโครงการ เทศบาลนครนครศรีธรรมราช / เทศบาลนครนครศรีธรรมราช

3. วงเงินงบประมาณที่ได้รับจัดสรร 1,000,000.00 บาท

4. ลักษณะงาน

โดยสังเขป ก่อสร้างท่อระบายน้ำคอนกรีตเสริมเหล็ก

5. ราคากลางคำนวณ ณ วันที่ - 5 พ.ค. 2569 เป็นเงิน 1,185,008.96 บาท

6. บัญชีประมาณการราคากลาง

6.1 แบบสรุปราคากลางงานทางสะพานและท่อเหลี่ยม

7. รายชื่อคณะกรรมการกำหนดราคากลาง

7.1 อีรนนต์ เมืองดิษฐ์ ประธานกรรมการกำหนดราคากลาง หัวหน้าฝ่ายสาธารณูปโภค

7.2 รณภัทร พิทักษ์ กรรมการกำหนดราคากลาง นายช่างโยธาปฏิบัติงาน

7.3 อติศักดิ์ เหมทานนท์ กรรมการกำหนดราคากลาง วิศวกรโยธาชำนาญการ

แบบฟอร์มรายงานหรือสรุปราคากลางงานก่อสร้างทาง สะพาน และท่อเหลี่ยม

ชื่อโครงการ/งานก่อสร้าง งบประมาณราคาจากก่อสร้างของระบายน้ำคอนกรีตเสริมเหล็ก ขอยื่นค่า ๗ แยก ๑ ขนาดเส้นผ่าศูนย์กลาง ๐.๕๐ เมตร พร้อมมอบพัสดุคอนกรีตเสริมเหล็ก ฝาเหล็กครึ่งทุกระยะ ๑๐.๐๐ เมตร ยาว ๒๒๐.๐๐

หน่วยงานเจ้าของโครงการ/งานก่อสร้าง อนุมัติ รายละเอียดตามปริมาณการงานก่อสร้าง และตามแบบแปลนที่เทศบาลนครนครศรีธรรมราช ด้วยวิธีประกวดราคาอิเล็กทรอนิกส์ (e-bidding)
เทศบาลนครนครศรีธรรมราช/เทศบาลนครนครศรีธรรมราช

ลำดับที่ตามสัญญา	รายการงานก่อสร้าง	หน่วย	จำนวน	ราคาต่อหน่วย	ราคาทุน	FN	ราคาต่อหน่วย X FN	ราคากลาง
3	1.3.1.1 งานทรายรองใต้ผิวทางคอนกรีต (SAND CUSHION UNDER CONCRETE PAVEMENT)	ลบ.ม.	50,000	739.85	36,992.50	1.4054	1,039.78	51,989.25
4	1.4 แผ่นพื้นสำเร็จรูป	ตร.ม.	118,200	260.00	30,732.00	1.4054	365.40	43,190.75
5	1.5 ท่อคอนกรีตอัดแรงเสริมเหล็ก มอก. ชั้น 3 ท่อ มอก. 3 ขนาด ๑ 0.40 ม. ยาว 1.00 ม.	ท่อน	204,000	1,224.86	249,871.44	1.4054	1,721.41	351,169.32
6	2. งานตัดดิน (EARTH EXCAVATION) 3. งานผิวทาง (SURFACE COURSES)	ลบ.ม.	1,000	24.11	24.11	1.4054	33.88	33.88
7	3.1 งานผิวทางบอร์ตแลนตซีเมนต์คอนกรีต (PORTLAND CEMENT CONCRETE PAVEMENT) 3.1.1 ผิวทางบอร์ตแลนตซีเมนต์คอนกรีตหนาซม.(PORTLAND CEMENT CONCRETE PAVEMENT)(ใช้เหล็กเส้นทั่วไป)	ตร.ม.	197,000	349.98	68,946.06	1.4054	491.86	96,896.79

อดิศักดิ์ เทพทานนท์

05 พฤษภาคม 2569 13:35:58

แบบฟอร์มรายงานหรือสรุปราคากลางงานก่อสร้างทาง สะพาน และท่อเหลี่ยม

ชื่อโครงการ/งานก่อสร้าง

ประกวดราคาจ้างก่อสร้างท่อระบายน้ำคอนกรีตเสริมเหล็ก ขยายทั้งขา ๗ แยก ๑ ขนาดเส้นผ่าศูนย์กลาง ๐.๔๐ เมตร พร้อมบ่อพักคอนกรีตเสริมเหล็ก ฝาท่อเหล็กตีผนังทุกระยะ ๑๐.๐๐ เมตร ยาว ๒๒๐.๐๐

หน่วยงานเจ้าของโครงการ/งานก่อสร้าง เทศบาลนครนครราชสีมา และตามแบบแปลนเทศบาลนครนครราชสีมา ด้วยวิธีประกวดราคาอิเล็กทรอนิกส์ (e-bidding)

ลำดับที่ตามสัญญา	รายการงานก่อสร้าง	หน่วย	จำนวน	ราคาต่อหน่วย	ราคาทุน	FN	ราคาต่อหน่วย X FN	ราคากลาง
8	4. เหล็กเส้นกลม 6 มม. SR24 มอก. ยาว 10 เมตร	ตัน	.857	26,653.11	22,841.71	1.4054	37,458.28	32,101.73
9	5. เหล็กเส้นกลม 9 มม. SR24 มอก. ยาว 10 เมตร	ตัน	2.563	25,689.16	65,841.31	1.4054	36,103.54	92,533.37
10	6. เหล็กข่อยย 12 มม. SR24 มอก. ยาว 10 เมตร	ตัน	.175	23,894.39	4,181.51	1.4054	33,581.17	5,876.69
11	7. เหล็กแบน ขนาด กว้าง 125 x 9 มิลลิเมตร	กก.	4,203.790	41.34	173,784.67	1.4054	58.09	244,236.97
12	8. เหล็กแบน ขนาด กว้าง 75 x 9 มิลลิเมตร	กก.	721.440	41.46	29,910.90	1.4054	58.26	42,036.77
13	9. ทาสีกันสนิม	ตร.ม.	139.620	82.50	11,518.65	1.4054	115.94	16,188.61
14	10. งานรองพื้นทางและพื้นทาง (SUBBASE AND BASE COURSES) 10.1 งานพื้นทาง (BASE COURSES) 10.1.1 งานพื้นทางหินคลุก (CRUSHED ROCK SOIL AGGREGATE TYPE BASE)	ลบ.ม.	16.500	736.38	12,150.27	1.4054	1,034.90	17,075.98
15	11. คอนกรีตผสมเสร็จ 240 ksc (Cube)	ลบ.ม.	20.240	2,949.00	59,687.76	1.4054	4,144.52	83,885.17
16	12. ไม่แบบ	ตร.ม.	132.000	407.91	53,844.12	1.4054	573.27	75,672.52

อดีตที่ เหมทานนท์

05 พฤษภาคม 2569 13:35:58

แบบฟอร์มรายงานหรือสรุปราคากลางงานก่อสร้างทาง สะพาน และท่อเหลี่ยม

ชื่อโครงการ/งานก่อสร้าง ประเภทราคาจ้างก่อสร้างต่อระยะบายน้ำคอนกรีตเสริมเหล็ก ขอยื่นค่า ๗ แยก ๑ ขนาดเส้นผ่าศูนย์กลาง ๐.๔๐ เมตร พร้อมบ่อพักคอนกรีตเสริมเหล็ก ฝาเหล็กครึ่งฝั่งทุกระยะ ๑๐.๐๐ เมตร ยาว ๒๒๐.๐๐

หน่วยงานเจ้าของโครงการ/งานก่อสร้าง เมตร รายละเอียดตามปริมาณการงานก่อสร้าง และตามแบบแปลนที่เทศบาลนครนครศรีธรรมราช ด้วยวิธีประกวดราคาอิเล็กทรอนิกส์ (e-bidding) เทศบาลนครนครศรีธรรมราช



รวมราคากลาง	1,185,008.96
-------------	--------------

แบบฟอร์มรายงานหรือสรุปราคากลางงานก่อสร้างทาง สะพาน และท่อเหลี่ยม

ชื่อโครงการ/งานก่อสร้าง ประกวดราคาจ้างก่อสร้างท่อระบายน้ำคอนกรีตเสริมเหล็ก ขอย่งง่า ๗ แยก ๑ ขนาดเส้นผ่าศูนย์กลาง ๐.๔๐ เมตร พร้อมบ่อพักคอนกรีตเสริมเหล็ก ฝาท่อเหล็กตีขึ้นทึบระยะ ๑๐.๐๐ เมตร ยาว ๒๒๐.๐๐ เมตร
รายละเอียดตามประมาณการงานก่อสร้าง และตามแบบแปลนที่เทศบาลนครศรีธรรมราช ด้วยวิธีประกวดราคาอิเล็กทรอนิกส์ (e-bidding)

หน่วยงานเจ้าของโครงการ/งานก่อสร้าง เทศบาลนครศรีธรรมราช/เทศบาลนครศรีธรรมราช

(รณภัทร พิชักษ์)

กรรมการกำหนดราคากลาง

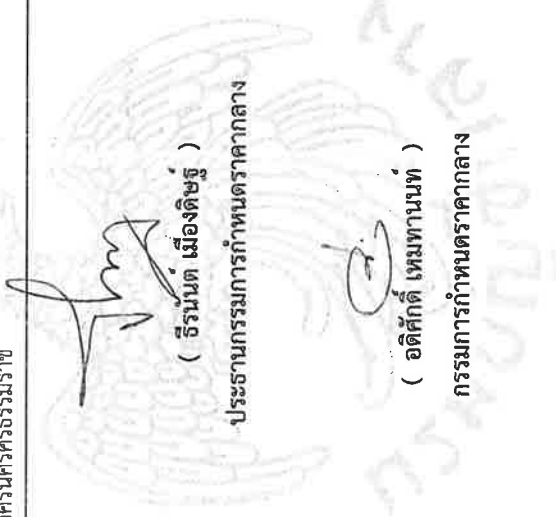

(อธิศักดิ์ เมืองดีษฐ์)

ประธานกรรมการกำหนดราคากลาง

(อติศักดิ์ เหมทานนท์)

กรรมการกำหนดราคากลาง

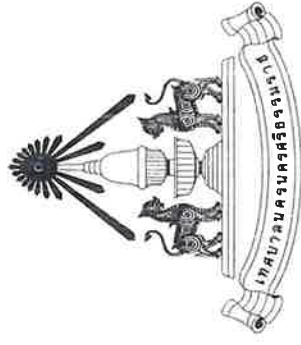

โครงการก่อสร้างหอระบายน้ำคอนกรีตเสริมเหล็ก ขอย่างง่า 7 แยก 1



โครงการก่อสร้างของระบบจ่ายน้ำของนครเชียงใหม่ ขอยกฯ 7 แยก 1
 1. ก่อสร้างท่อระบายน้ำของนครเชียงใหม่ ขนาดเส้นผ่าศูนย์กลาง 0.40 เมตร
 พร้อมท่อของนครเชียงใหม่ ขนาดเส้นผ่าศูนย์กลาง 0.00 เมตร ยาว 220.00 เมตร

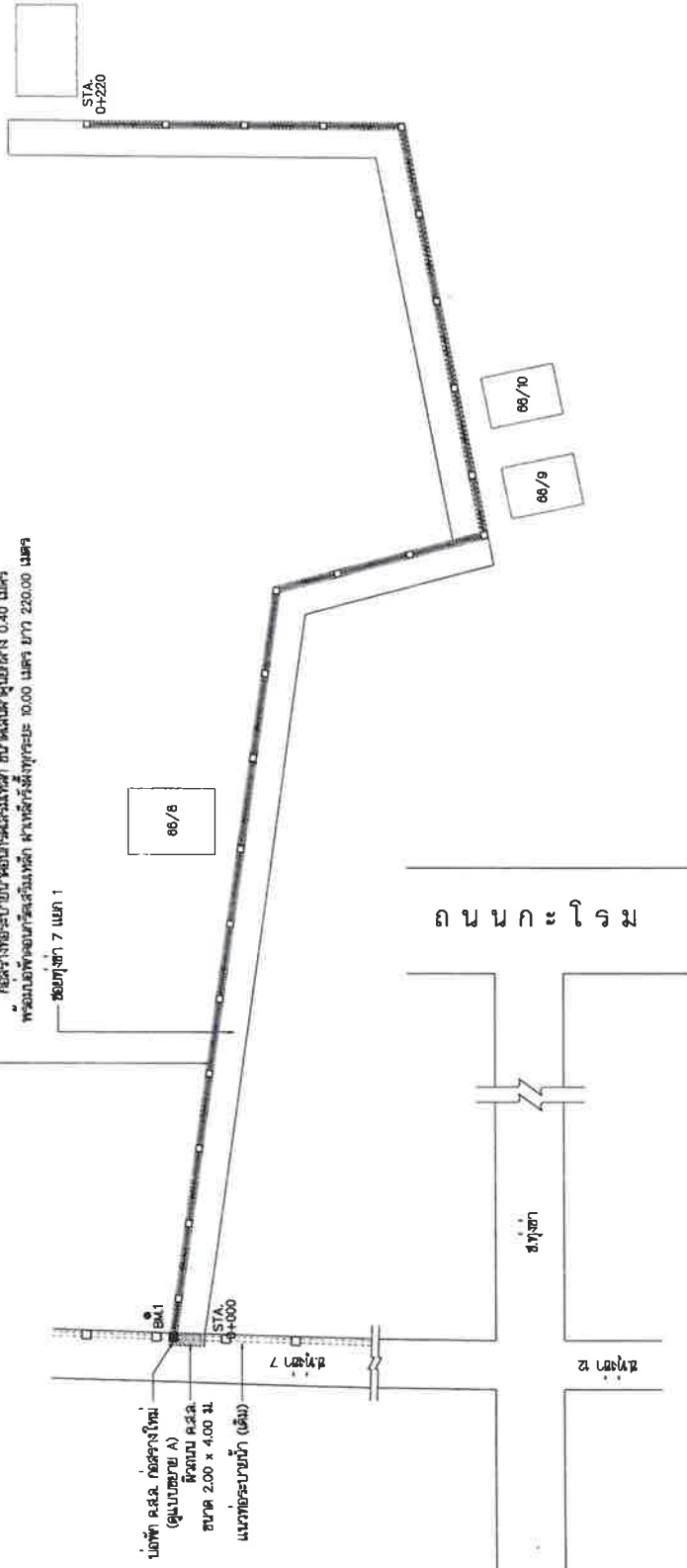

ผังบริเวณโครงการก่อสร้างท่อระบายน้ำของนครเชียงใหม่ ขอยกฯ 7 แยก 1
 ขนาดสวน 4750

หมายเหตุ

- กรณีสร้าง ความกว้าง ยาว ไม่ได้ตามแบบเดิมให้ชี้แจงที่ไปขออนุมัติ หรือที่ขอเงิน หรือที่ขอสร้าง หรือที่ขอทำที่ส่วนที่ขอเมืองสร้างเพิ่มเติม
 - ปัญหาและอุปสรรคใด ๆ ที่เกิดขึ้นระหว่างการก่อสร้างให้เป็นหน้าที่ผู้รับเหมาดำเนินการ
 - ขอบเขตของระบบจ่ายน้ำที่ขอสร้างภายในพื้นที่ก่อสร้างนครเชียงใหม่ จะอยู่ในพื้นที่ (FEER) ซึ่งสามารถที่จะดำเนินการก่อสร้างได้ทันทีในส่วนที่ขอเมืองสร้างเพิ่มเติม
 - การดำเนินการขุดวางท่อระบายน้ำให้เสร็จตามแบบแปลน หากใช้วัสดุอื่นนอกเหนือจากที่ระบุไว้ ไม่เกิน 85 แห่งมา ขอความอนุเคราะห์ไปไม่เกิน 0.40 ซม. หรือขอทำท่อระบายน้ำที่ขอสร้างมาไม่เกิน 76 แห่งมา ขอความอนุเคราะห์ไปไม่เกิน 0.40 ซม.
 - งบประมาณก่อสร้าง สามารถปรับลดได้ด้วยความเหมาะสม โดยอยู่ในจุดที่ขุด
- งบประมาณการก่อสร้างและค่าของขอยกฯ 7 แยก 1
 BM = 5.000 เมตร (ค่าแปลนขอยกฯ 7 แยก 1)

เขตเทศบาลนครเชียงใหม่		แบบที่ 26/2568
แบบ : โครงการสร้างท่อระบายน้ำของนครเชียงใหม่ ขอยกฯ 7 แยก 1		จำนวนแบบ
คำสั่งวาง	จำนวน	1
คำสั่ง	จำนวน	7
คำสั่งแบบ	จำนวน	8 11.11.2569
คำสั่งแบบ	จำนวน	8 11.11.2569
คำสั่งแบบ	จำนวน	9 11.11.2569
คำสั่งแบบ	จำนวน	9 11.11.2569
คำสั่งแบบ	จำนวน	10 11.11.2569
คำสั่งแบบ	จำนวน	10 11.11.2569
คำสั่งแบบ	จำนวน	11 11.11.2569
คำสั่งแบบ	จำนวน	11 11.11.2569
คำสั่งแบบ	จำนวน	12 11.11.2569
คำสั่งแบบ	จำนวน	12 11.11.2569

ข้อกำหนดงานก่อสร้าง

- ผู้รับจ้างต้องปฏิบัติตามข้อกำหนดที่ระบุไว้ในงานก่อสร้าง เป็นที่ก่อสร้างภายในประเทศโดยต้องใช้ใบอนุญาตประกอบวิชาชีพ
- แผนภูมิขุดวางท่อระบายน้ำให้เสร็จตามแบบแปลน หากใช้วัสดุอื่นนอกเหนือจากที่ระบุไว้ ไม่เกิน 85 แห่งมา ขอความอนุเคราะห์ไปไม่เกิน 0.40 ซม. หรือขอทำท่อระบายน้ำที่ขอสร้างมาไม่เกิน 76 แห่งมา ขอความอนุเคราะห์ไปไม่เกิน 0.40 ซม.
- งบประมาณก่อสร้าง สามารถปรับลดได้ด้วยความเหมาะสม โดยอยู่ในจุดที่ขุด

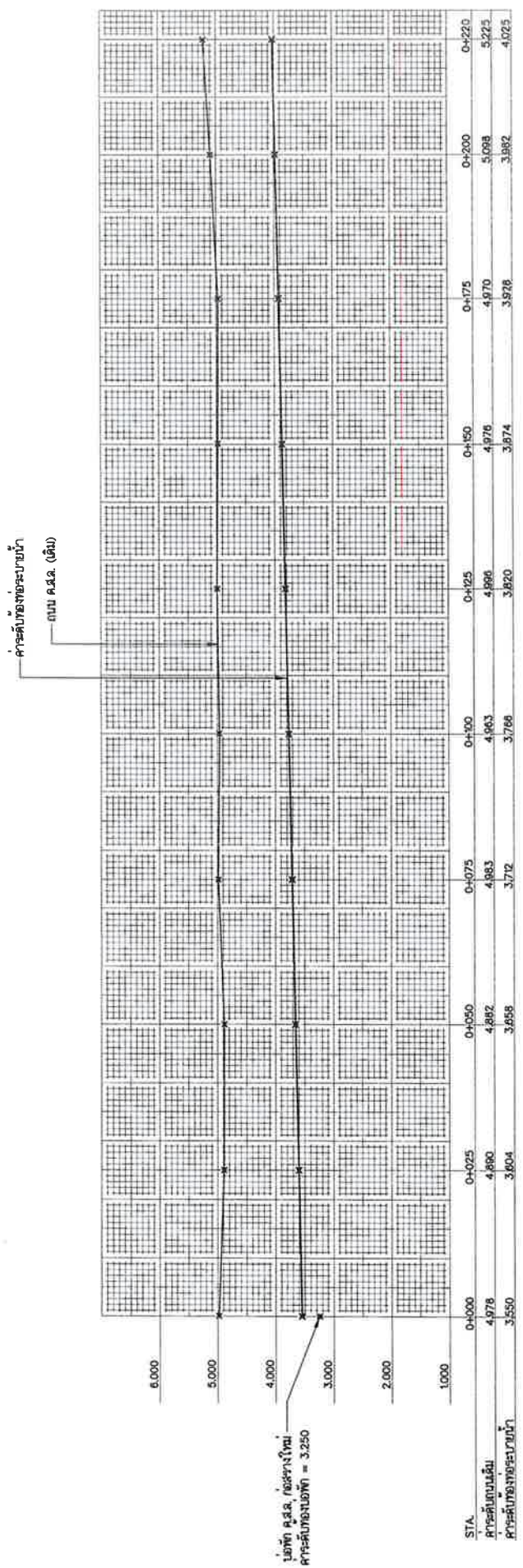

ค่าระดับโครงการก่อสร้างทางระบายน้ำคอนกรีตเสริมเหล็ก ช่องทาง 7 แยก 1
มาตราส่วน 1:750

เทศบาลนครศรีธรรมราช		แผนเลขที่ 28/2569
แบบ : โครงการสร้างทางระบายน้ำคอนกรีตเสริมเหล็ก ช่องทาง 7 แยก 1		จำนวนแผ่น 2
		จำนวนหน้า 7
ช่างสำรวจ	ผู้ตรวจ	8 มี.ค. 2569
ช่างเขียน	ผู้ตรวจ	8 มี.ค. 2569
ช่างเขียนแบบ	เขียนแบบ	9 มี.ค. 2569
สถาปนิก	ออกแบบ	9 มี.ค. 2569
วิศวกร	คำนวณ	10 มี.ค. 2569
หัวหน้าช่างเขียนแบบ	ตรวจ	10 มี.ค. 2569
หัวหน้าช่างเขียนแบบ	ตรวจ	16 มี.ค. 2569
หัวหน้าช่างเขียนแบบ	ตรวจ	16 มี.ค. 2569
ผู้ควบคุมงานก่อสร้าง	เห็นชอบ	17 มี.ค. 2569
ปลัดเทศบาล	อนุมัติ	17 มี.ค. 2569
นายกเทศมนตรี		

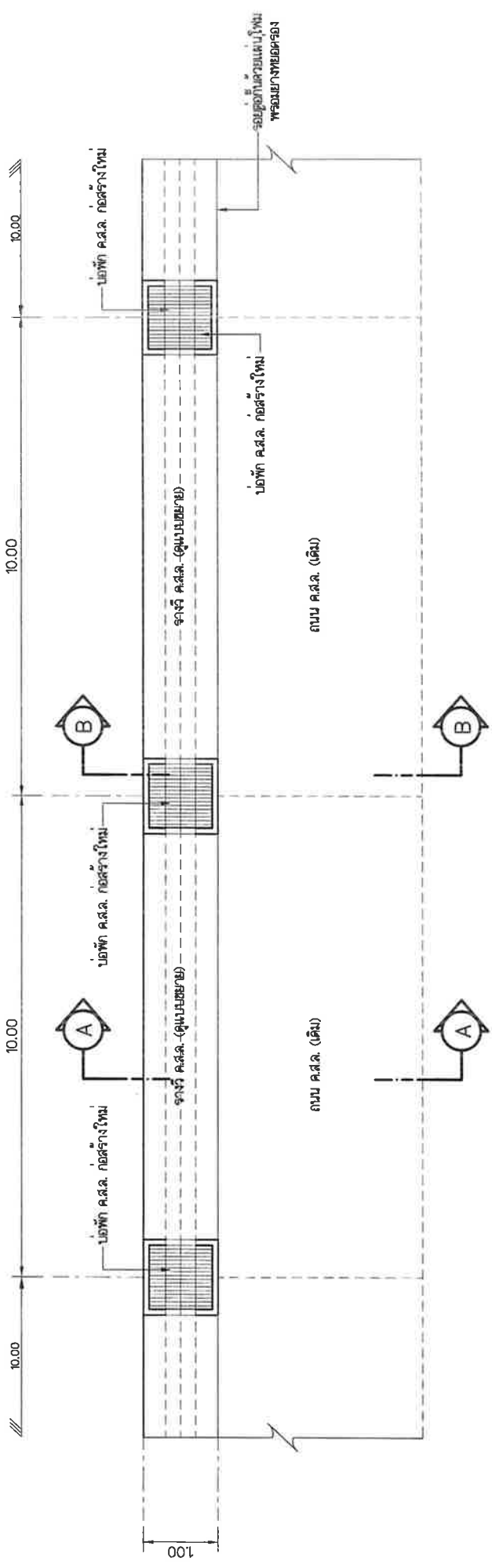

แบบแปลนขยายต่อระบายน้ำและรางวี ค.ส.ล.
Scale 1 : 50

พยาน
- คนทำคดีแล้วเสร็จ ลงนามที่ 320 กก./คร.สม.
และรูปทรงจะปกติ 280 กก./คร.สม.

เทศบาลนครนครศรีธรรมราช		แบบที่ 20/2569	
แบบ : โครงการจัดทำคู่มือเกี่ยวกับระบบไฟฟ้า		จำนวนแผ่น	3
		หน้า	7
ช่างสำรวจ	สำรวจ	จำนวน	8-11-11-2569
ช่างเขียนแบบ	เขียนแบบ	จำนวน	8-11-11-2569
สถาปนิก	สถาปนิก	จำนวน	9-11-11-2569
วิศวกร	วิศวกร	จำนวน	9-11-11-2569
หัวหน้าช่างเทคนิค	หัวหน้าช่างเทคนิค	จำนวน	10-11-11-2569
หัวหน้าช่างควบคุมโยธา	หัวหน้าช่างควบคุมโยธา	จำนวน	10-11-11-2569
ผู้อำนวยการก่อสร้าง	ผู้อำนวยการก่อสร้าง	จำนวน	16-11-11-2569
ผู้กำกับช่าง	ผู้กำกับช่าง	จำนวน	16-11-11-2569
ปลัดเทศบาล	ปลัดเทศบาล	จำนวน	17-11-11-2569
นายกเทศมนตรี	นายกเทศมนตรี	จำนวน	17-11-11-2569

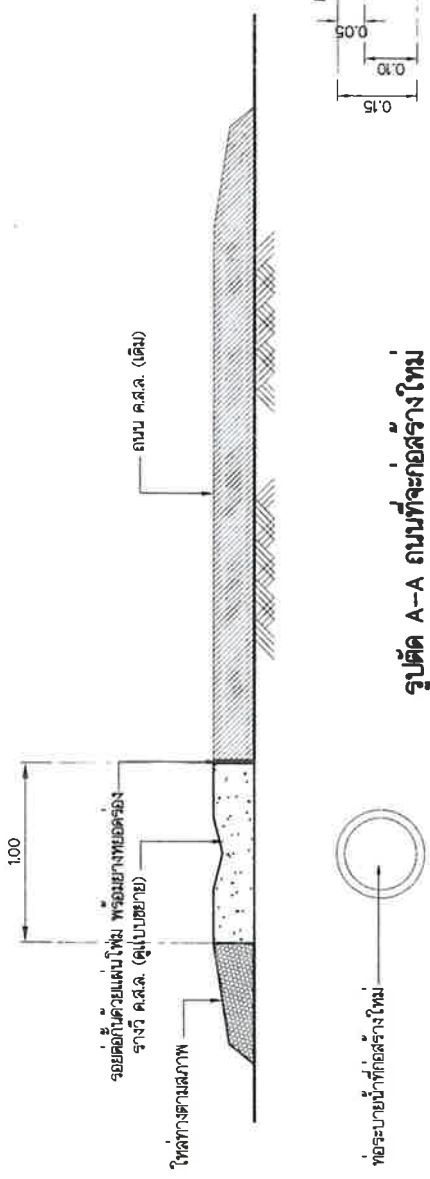

รูปตัด A-A ถนนที่จะก่อสร้างใหม่

Scale 1 : 25

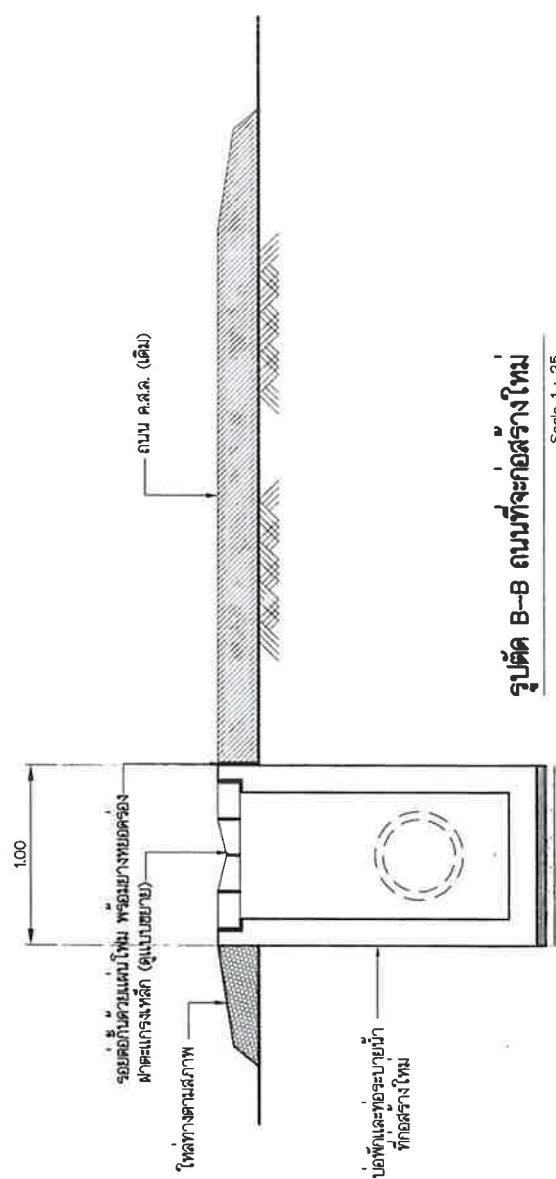

รูปตัด B-B ถนนที่จะก่อสร้างใหม่

Scale 1 : 25

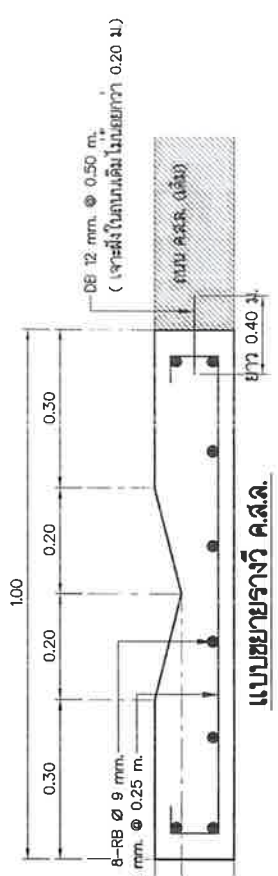

แบบขยายรายทิว ค.ส.ล.

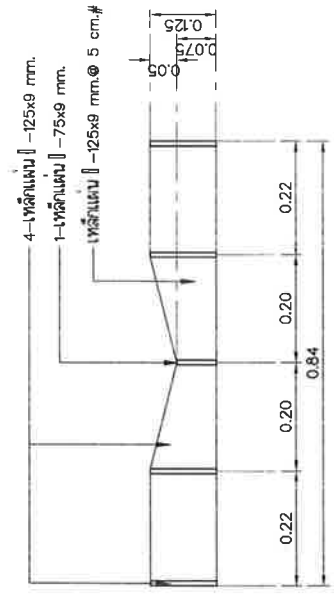

แบบขยายรายทิว ค.ส.ล.

	เทศบาลนครศรีนครินทร์ นครศรีธรรมราช		แผนงานที่ 28/2568
	ประเภทงาน : งานก่อสร้างปรับปรุงถนนคอนกรีตเสริมเหล็ก งบประมาณ 7 งบฯ 1		จำนวนหน้า 7
วิศวกร	วิศวกร	วิศวกร	8 มี.ย. 2568
ช่างเทคนิค	วิศวกร	วิศวกร	8 มี.ย. 2568
ช่างเขียนแบบ	วิศวกร	วิศวกร	9 มี.ย. 2568
สถาปนิก	วิศวกร	วิศวกร	9 มี.ย. 2568
วิศวกร	วิศวกร	วิศวกร	10 มี.ย. 2568
หัวหน้าฝ่ายเทคนิค	วิศวกร	วิศวกร	10 มี.ย. 2568
หัวหน้าฝ่ายเทคนิค	วิศวกร	วิศวกร	16 มี.ย. 2568
หัวหน้าฝ่ายเทคนิค	วิศวกร	วิศวกร	16 มี.ย. 2568
วิศวกร	วิศวกร	วิศวกร	17 มี.ย. 2568
วิศวกร	วิศวกร	วิศวกร	17 มี.ย. 2568

หมายเหตุ
 - คอนกรีตเสริมเหล็ก อุณหภูมิ 320 กก./ตร.ม.
 และรูปทรงกระบอก 280 กก./ตร.ม.

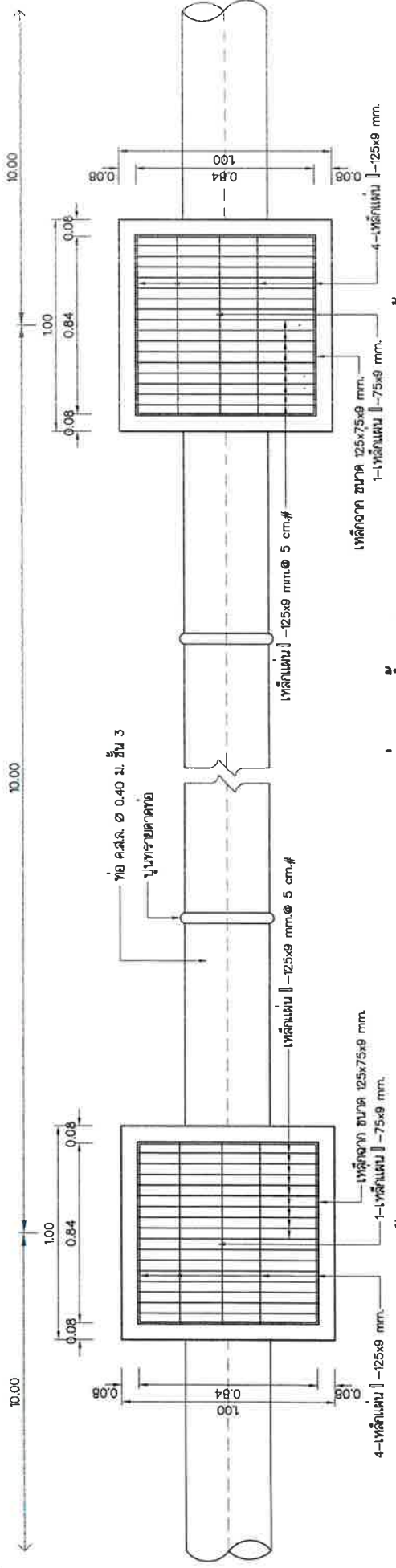

แบบแปลนกรงท่อระบายน้ำ ค.ส.ล.
มาตราส่วน 1 : 20

ฝาตะแกรงเหล็กฉีตึง ท่อระย 10.00 ม.
มาตราส่วน 1 : 20

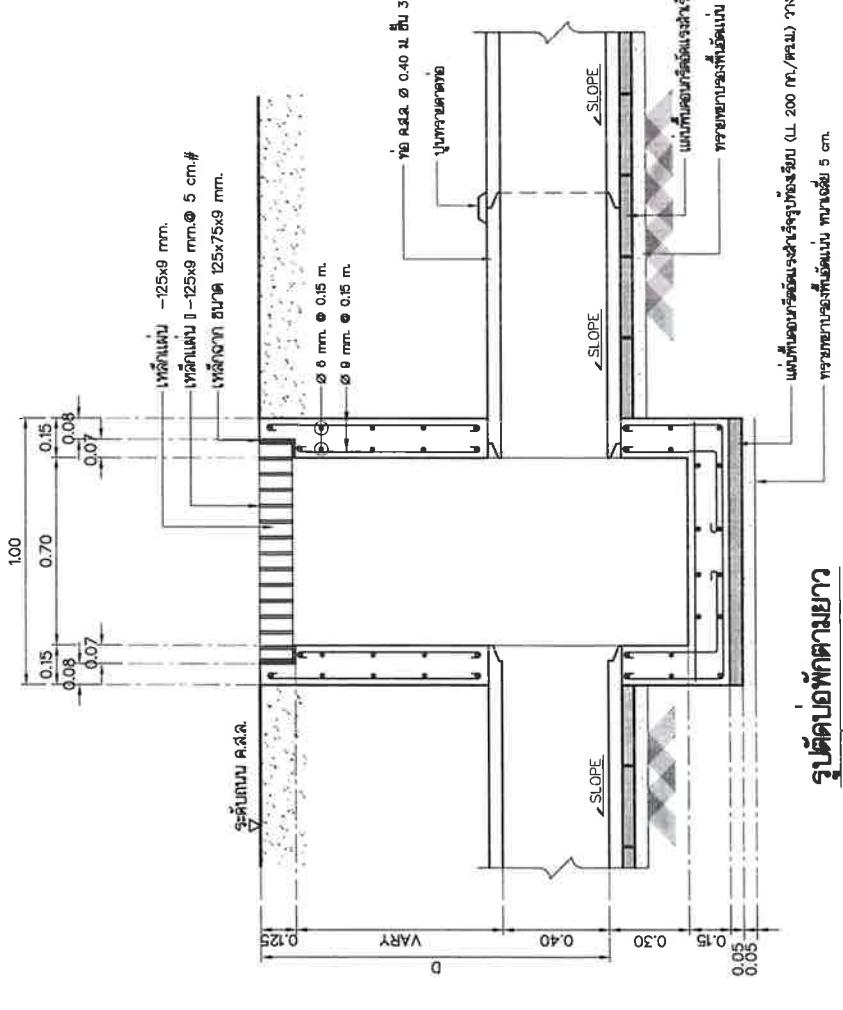

รูปตัดบ่อพักตามยาว
มาตราส่วน 1 : 20

หมายเหตุ
- คอนกรีตโครงสร้าง ใช้คอนกรีตเสริมเหล็ก ฐานบ่อพัก 280 กก./ตร.ม.
- ใช้ท่อระบายน้ำขนาดแบบ หรือใช้ท่อระบายน้ำ มอก. ชั้น 4 สำหรับท่อไปทางงา
และใช้ตะแกรงฐาน มอก. ชั้น 3 สำหรับบ่อในผิวจราจร

เทศบาลนครนครศรีธรรมราช		แบบที่ 28/2569
แบบ : โครงการก่อสร้างท่อระบายน้ำบริเวณพื้นที่		จำนวนแผ่น
ถนนพหลโยธิน 7 แผ่น 1		7
สำรวจ	สำรวจ	สำรวจ
ช่างเทคนิค	เขียนแบบ	8 มี.ย. 2569
สถาปนิก	ออกแบบ	9 มี.ย. 2569
วิศวกร	คำนวณ	9 มี.ย. 2569
หัวหน้าฝ่ายสถาปัตย์กรรม	ตรวจ	10 มี.ย. 2569
หัวหน้าฝ่ายวิศวกรรมโยธา	ตรวจ	10 มี.ย. 2569
หัวหน้าฝ่ายโยธา	ตรวจ	16 มี.ย. 2569
ผู้ควบคุมงานก่อสร้าง	ตรวจ	16 มี.ย. 2569
ปลัดเทศบาล	เห็นชอบ	17 มี.ย. 2569
นายกเทศมนตรี	อนุมัติ	17 มี.ย. 2569

บุปพรายยาแนวท่อ 0.03x0.12 m. ด้านนอกยาแนวครึ่งแบบ
ด้านในยาแนวครึ่งต่าง เฉยสี่ท่อก

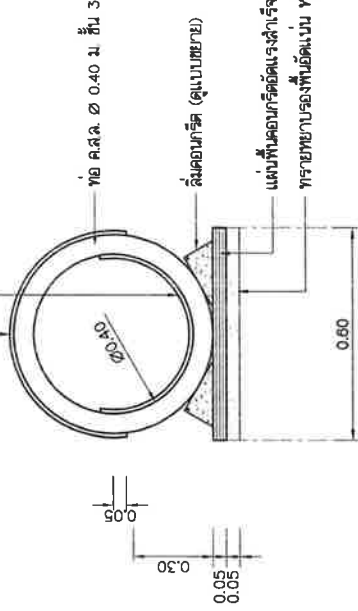

รูปตัดตามขวางท่อ

มาตราส่วน 1 : 20

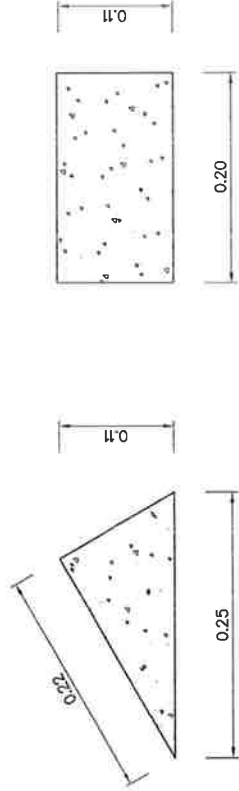

แบบขยายลิ่มคอนกรีต

มาตราส่วน 1 : 5

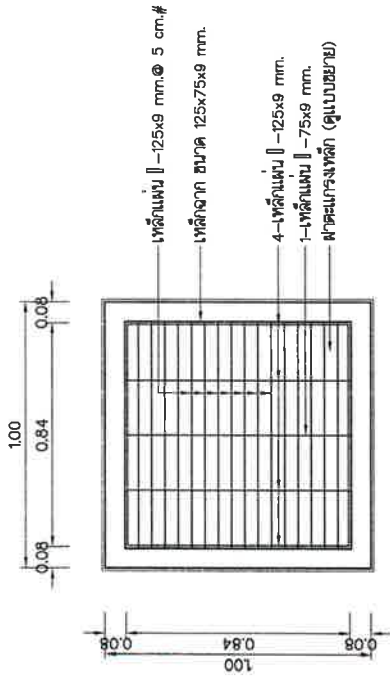

แบบขยายข้อพัก ค.ส.ล.

มาตราส่วน 1 : 20

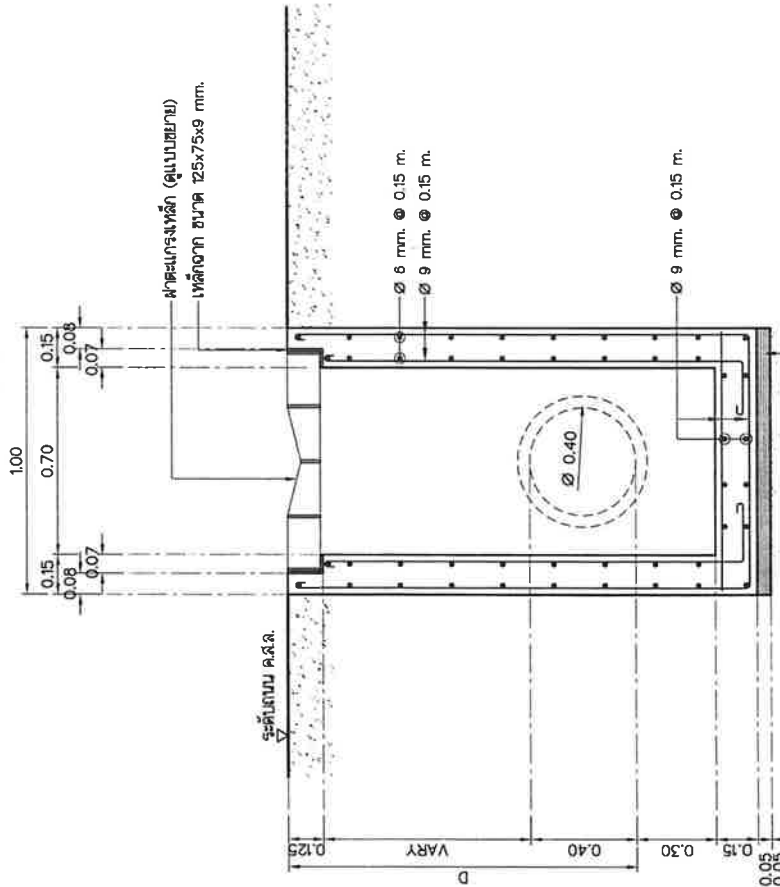

แผ่นพื้นคอนกรีตอัดแรงสำเร็จรูปพร้อมเรียบ (LL 200 กก./ตร.ม.) วางชิดท่อแนว
ทรายยาแนวรอบท่อชั้น 3

รูปตัดข้อพักตามขวาง

มาตราส่วน 1 : 20

รูปตัดตามขวางข้อพัก		แบบเลขที่ 20/2569	
แบบ : โครงสร้างเหล็กเสริมด้วยลิ่มคอนกรีต		จำนวนแบบ	
ขนาด 7 เมตร 1		6	7
ช่างวาง	ช่างวาง	ช่างวาง	ช่างวาง
ช่างเขียนแบบ	ช่างเขียนแบบ	ช่างเขียนแบบ	ช่างเขียนแบบ
สถาปนิก	สถาปนิก	สถาปนิก	สถาปนิก
วิศวกร	วิศวกร	วิศวกร	วิศวกร
กำกับงานก่อสร้าง	กำกับงานก่อสร้าง	กำกับงานก่อสร้าง	กำกับงานก่อสร้าง
ควบคุมงานก่อสร้าง	ควบคุมงานก่อสร้าง	ควบคุมงานก่อสร้าง	ควบคุมงานก่อสร้าง
ผู้ควบคุมงานก่อสร้าง	ผู้ควบคุมงานก่อสร้าง	ผู้ควบคุมงานก่อสร้าง	ผู้ควบคุมงานก่อสร้าง
อธิบดี	อธิบดี	อธิบดี	อธิบดี
นายมนตรี	นายมนตรี	นายมนตรี	นายมนตรี

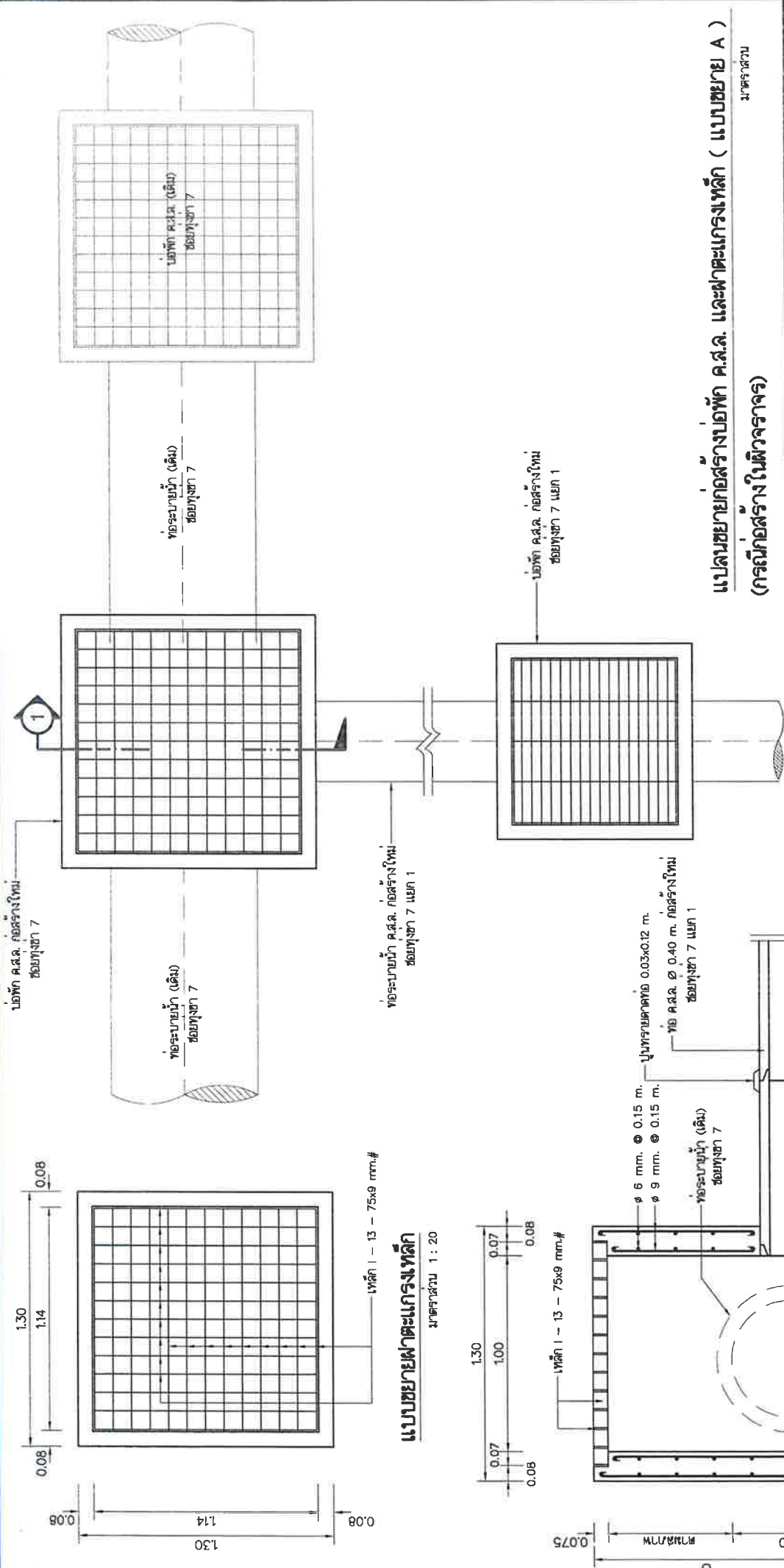

แบบขยายผาตะแกรงเหล็ก
มาตราส่วน 1 : 20

แบบขยายก่อสร้างบ่อพัก ค.ส.ล. และผาตะแกรงเหล็ก (แบบขยาย A)
(กรณีก่อสร้างใหม่จากราง)
มาตราส่วน

	เขตภาคกลาง สำนักงานเขตฯ กรุงเทพมหานคร	เขตภาคกลางนครราชสีมา สำนักงานเขตฯ นครราชสีมา	วันที่ 28/2569 จำนวนแผ่น 7
	8 นาย 2569 8 นาย 2569 9 นาย 2569 10 นาย 2569 10 นาย 2569 10 นาย 2569 10 นาย 2569 10 นาย 2569 10 นาย 2569 10 นาย 2569 10 นาย 2569	8 นาย 2569 8 นาย 2569 9 นาย 2569 10 นาย 2569 10 นาย 2569 10 นาย 2569 10 นาย 2569 10 นาย 2569 10 นาย 2569 10 นาย 2569 10 นาย 2569	7 7

รูปตัด 1
มาตราส่วน 1 : 20

สูตรและวิธีการคำนวณที่ใช้กับสัญญาแบบปรับราคาได้

สูตรที่ใช้กับสัญญาแบบปรับราคาได้ (ค่า K) โดยการใช้สูตร Escalation Factor(k) มาใช้ในการคำนวณ
ค่างานที่จะจ่ายเพิ่มหรือลดเงินค่าจ้างเหมาก่อสร้าง มีดังนี้

ในการพิจารณาเพิ่มหรือลดราคาค่างานจ้างเหมาก่อสร้างให้คำนวณตามสูตร ดังนี้

$$P = (Po) \times (k)$$

P = ราคาต่อหน่วยหรือราคาค่างานเป็นงวดที่จะต้องให้กับผู้รับจ้าง

Po = ราคาค่างานต่อหน่วยที่ผู้รับจ้างประมูลได้ หรือราคาค่างานเป็นงวดซึ่งรายได้ในสัญญา
แล้วแต่กรณี

K = ESCALATION FACTOR ที่หัก 4% เมื่อต้องเพิ่มค่างานคืนหรือบวกเพิ่ม 4% เมื่อต้องเรียก
ค่างานคืน

สูตร 1. งานดิน (K) (o-open/t - transfer)

ใช้สูตร $k_{2.1} = 0.30 + 0.10It/lo + 0.40 Et/Eo + 0.20Ft/Fo$

2. งานทาง (K) (o-open/t-transfer)

ใช้สูตร $k_{3.1} = 0.30 + 0.40At/Ao + 0.20Et/Eo + 0.10Ft/Fo$

$$k_{3.2} = 0.30 + 0.10Mt/Mo + 0.30At/Ao + 0.20Et/Eo + 0.10Ft/Fo$$

$$k_{3.3} = 0.30 + 0.10Mt/Mo + 0.40At/Ao + 0.10Et/Eo + 0.10Ft/Fo$$

$$k_{3.4} = 0.30 + 0.10It/lo + 0.35Ct/Co + 0.10Mt/Mo + 0.15St/So$$

$$k_{3.5} = 0.35 + 0.20It/lo + 0.15Ct/Co + 0.15Mt/Mo + 0.15St/So$$

$$k_{3.6} = 0.30 + 0.10It/lo + 0.15Ct/Co + 0.20Mt/Mo + 0.25St/So$$

K = ESCALATION FACTOR

Mt = ดัชนีราคาวัสดุก่อสร้าง (ไม่รวมเหล็กและซีเมนต์) ในเดือนที่ส่งงานแต่ละงวด

Mo = ดัชนีราคาวัสดุก่อสร้าง (ไม่รวมเหล็กและซีเมนต์) ในเดือนที่ 28 วันก่อนวันยื่นซองประกวดราคา

Ct = ดัชนีราคาซีเมนต์ ในเดือนที่ส่งงานแต่ละงวด

Co = ดัชนีราคาซีเมนต์ ในเดือนที่ 28 วันก่อนวันยื่นซองประกวดราคา

- It = ดัชนีราคาผู้บริโภคทั่วไปของประเทศ ในเดือนที่ส่งงานแต่ละงวด
- Io = ดัชนีราคาผู้บริโภคทั่วไปของประเทศ ในเดือนที่ 28 วันก่อนวันยื่นซองใบเสนอราคา
- At = ดัชนีราคาแอสฟัลท์ ในเดือนที่ส่งงานแต่ละงวด
- Ao = ดัชนีราคาแอสฟัลท์ ในเดือนที่ 28 วันก่อนวันยื่นซองประกวดราคา
- Et = ดัชนีราคาเครื่องจักรกลและบริภัณฑ์ ในเดือนที่ส่งงานแต่ละงวด
- Eo = ดัชนีราคาเครื่องจักรกลและบริภัณฑ์ ในเดือนที่ 28 วันก่อนวันยื่นซองประกวดราคา
- Ft = ดัชนีราคาน้ำมันดีเซลหมุนเร็ว ในเดือนที่ส่งงานแต่ละงวด
- Fo = ดัชนีราคาน้ำมันดีเซลหมุนเร็ว ในเดือนที่ 28 วันก่อนวันยื่นซองประกวดราคา
- St = ดัชนีราคาเหล็กในเดือนที่ส่งงานแต่ละงวด
- So = ดัชนีราคาเหล็ก ในเดือนที่ 28 วันก่อนวันยื่นซองประกวดราคา
- ACt = ดัชนีราคาท่อซีเมนต์ใยหิน ในเดือนที่ส่งงานแต่ละงวด
- ACo = ดัชนีราคาท่อซีเมนต์ใยหิน ในเดือนที่ 28 วันก่อนวันยื่นซองประกวดราคา
- PVCt = ดัชนีราคาท่อ PVC ในเดือนที่ส่งงานแต่ละงวด
- PVCo = ดัชนีราคาท่อ PVC ในเดือนที่ 28 วันก่อนวันยื่นซองประกวดราคา

หลักเกณฑ์การให้ข่าวสารเกี่ยวกับงานก่อสร้าง

ผู้รับจ้างจะต้องติดแผ่นป้ายแสดงรายละเอียดเกี่ยวกับงานก่อสร้างไว้ ณ บริเวณสถานที่ก่อสร้างไว้ ณ จุดเริ่มต้น และจุดสิ้นสุดงานก่อสร้างอย่างน้อย 2 จุด ดังมีรายละเอียดต่อไปนี้

1. กรณีอยู่ในระหว่างการดำเนินการก่อสร้าง ให้มีรายละเอียดดังนี้

1.1 เทศบาลนครนครศรีธรรมราช เจ้าของโครงการ

สำนักงานเทศบาลนครนครศรีธรรมราช ถนนราชดำเนิน ตำบลคลัง

อำเภอเมือง จังหวัดนครศรีธรรมราช โทร. 0-7580-9571

พร้อมดวงตราเจ้าของโครงการ

1.2 ประเภทและชนิดของสิ่งก่อสร้าง

1.3 ปริมาณงานก่อสร้าง

1.4 ชื่อ ที่อยู่ ผู้รับจ้าง พร้อมหมายเลขโทรศัพท์

1.5 ระยะเวลาเริ่มต้น และระยะเวลาสิ้นสุด

1.6 วงเงินค่าก่อสร้าง และแหล่งเงินที่ก่อสร้าง

1.7 ชื่อเจ้าหน้าที่ผู้ควบคุมงาน พร้อมหมายเลขโทรศัพท์

1.8 ก่อสร้างด้วยเงินงบประมาณรายจ่ายประจำปีงบประมาณ 2569

จำนวน.....บาท

2. กรณีดำเนินการก่อสร้างแล้วเสร็จ ให้ติดตั้งแผ่นป้ายแสดงรายละเอียดเกี่ยวกับงานก่อสร้างซึ่งมีลักษณะคงทนถาวร โดยมีรายละเอียดดังนี้

2.1 เทศบาลนครนครศรีธรรมราช เจ้าของโครงการ

2.2 ประเภทและชนิดของสิ่งก่อสร้าง

2.3 ปีงบประมาณที่ทำการก่อสร้าง

2.4 วงเงินค่าก่อสร้าง และแหล่งเงินที่ก่อสร้าง

ตารางการจัดทำแผนการใช้วัสดุที่ผลิตภายในประเทศ

โครงการ

รายการวัสดุหรือครุภัณฑ์ที่ใช้ในโครงการ
แผนการใช้วัสดุที่ผลิตภายในประเทศ

ลำดับ	รายการ	หน่วย	ปริมาณ	ราคาต่อหน่วย (บาท)	เป็นเงิน (รวม)	วัสดุ ในประเทศ	วัสดุ ต่างประเทศ
๑	ปูนซีเมนต์						
๒	กระเบื้อง						
๓	ผ้าเพดาน						
๔	หลอดไฟ						
๕	โคมไฟ						
รวม					xxx	xxx	xxx
อัตรา (ร้อยละ)					๑๐๐	๗๐	๓๐

ลงชื่อ (คู่สัญญาฝ่ายผู้รับจ้าง)
()

ตารางการจัดทำแผนการใช้เหล็กที่ผลิตภายในประเทศ

โครงการ

รายการวัสดุหรือครุภัณฑ์ที่ใช้ในโครงการ
แผนการใช้เหล็กที่ผลิตภายในประเทศ
ปริมาณเหล็กทั้งโครงการ xxx (ตัน)

ลำดับ	รายการ	หน่วย	ปริมาณ	เหล็ก ในประเทศ	เหล็ก ต่างประเทศ
๑	เหล็กเส้น	ตัน			
๒	เหล็กข้ออ	ตัน			
๓	เหล็กเส้นกรม	ตัน			
๔					
๕					
รวม			xxx	xxx	xxx
อัตรา (ร้อยละ)			๑๐๐	๙๐	๑๐

ลงชื่อ (คู่สัญญาฝ่ายผู้รับจ้าง)
()